



MULE 561 E

GARLAND



- EN Instruction manual
- ES Manual de instrucciones
- IT Libretto d'istruzioni
- FR Manuel d'instructions
- PT Manual do operador

- GR ΕΓΧΕΙΡΙΔΙΟ ΧΕΙΡΙΣΜΟΥ
- PL Instrukcja obsługi
- DE Betriebsanweisung
- RU ИНСТРУКЦИЯ ПО ЭКСПЛУАТАЦИИ
- NL Handleiding

- CZ Návod na obsluhu
- DK Original brugsanvisning
- RO Manual de instrucțiuni



ÍNDICE

1. Introducción	2
2. Normas y precauciones de seguridad	3
3. Iconos de advertencia	7
4. Símbolos en la máquina	7
5. Descripción de la máquina	8
6. Instrucciones para la puesta en servicio	10
7. Utilización de la máquina	11
8. Mantenimiento y servicio	13
9. Detección e identificación de fallos	16
10. Transporte	17
11. Almacenamiento	17
12. Información sobre la destrucción del equipo/reciclado	17
13. Condiciones de garantía	18
Declaración de conformidad CE	19

MANUAL ORIGINAL

Ref.:GMTMULE561EM1112V1

FECHA DE PUBLICACIÓN: 26/11/2012

FECHA DE REVISIÓN: 26/11/2012

1. INTRODUCCIÓN

Gracias por haber elegido esta máquina Garland. Estamos seguros de que usted apreciará la calidad y prestaciones de esta máquina, que le facilitará su tarea por un largo periodo de tiempo. Recuerde que esta máquina dispone de la más amplia y experta red de asistencia técnica a la que usted puede acudir para el mantenimiento de su máquina, resolución de problemas y compra de recambios y/o accesorios.



¡Atención! Lea todas las advertencias de seguridad y todas las instrucciones.

La no observación de todas las advertencias e instrucciones relacionadas a continuación puede dar como resultado un choque eléctrico, fuego y/o una lesión seria.

Use esta máquina sólo para airear zonas de tierra o escardar zonas con hierba . No utilice esta motoazada para otros fines no previstos. La utilización de esta máquina para operaciones diferentes de las previstas puede provocar situaciones peligrosas.

Guarde todas las advertencias y todas las instrucciones para una referencia futura. Si vende esta máquina en un futuro recuerde entregar éste manual al nuevo propietario.

La expresión “máquina” en las advertencias se refiere a esta máquina eléctrica conectada a la red eléctrica.

La expresión interruptor en posición “abierto” significa interruptor desconectado e interruptor en posición “cerrado” significa interruptor conectado.

2. NORMAS Y PRECAUCIONES DE SEGURIDAD

! Para evitar la manipulación incorrecta de esta máquina lea todas las instrucciones de éste manual antes de usarla por primera vez. Toda la información incluida en éste manual es relevante para su seguridad personal y la de las personas, animales y cosas que se encuentren a su alrededor. Si tiene alguna duda respecto a la información incluida en este manual pregunte a un profesional o diríjase al punto de venta donde adquirió esta máquina para resolverla.

2.1. USUARIOS

Esta máquina ha sido diseñada para ser manipulada por usuarios mayores de edad y que hayan leído y entendido éstas instrucciones.

! ¡Atención! No permita que personas menores de edad utilicen esta máquina.

! ¡Atención! No permita que personas que no entiendan éstas instrucciones utilicen esta máquina.

Antes de usar esta máquina familiarícese con la misma asegurando que usted conoce perfectamente donde están todos los controles, los dispositivos de seguridad y la manera en que se debe de utilizar. Si usted es un usuario inexperto le recomendamos que ejecute una práctica mínima realizando trabajos sencillos y, si es posible, en compañía de una persona con experiencia.

! ¡Atención! Sólo preste esta máquina a personas que estén familiarizadas con éste tipo de máquina y conozcan como utilizarla. Siempre preste junto con la máquina el manual de instrucciones para que el usuario lo lea detenidamente y lo comprenda.

Esta máquina es peligrosa en manos de usuarios no entrenados.

2.2. SEGURIDAD PERSONAL

Esté alerta, vigile lo que está haciendo y use el sentido común cuando maneje esta máquina.

No use esta máquina cuando esté cansado o bajo la influencia de drogas, alcohol o medicamentos. Un momento de distracción mientras maneja esta máquina puede causar un daño personal serio.

Evite un arranque accidental de la máquina. Asegúrese de que el interruptor está en posición “abierto” antes de conectar a la red, coger o transportar esta máquina. Transportar máquinas eléctricas con el dedo sobre el interruptor o enchufar máquinas eléctricas que tienen interruptor en posición “cerrado” puede poner en riesgo su seguridad y producir accidentes.

Retire todas las llaves o herramientas de mano de la máquina y de la zona de trabajo antes de arrancar esta máquina. Una llave o herramienta dejada cerca de la máquina puede ser tocada por una parte de la máquina en movimiento y proyectarse causando daños personales.

No se sobrepase. Mantenga los pies bien asentados en el suelo y conserve el equilibrio en todo momento.

Use siempre equipo de seguridad. Lleve siempre protección para los ojos, protección auditiva, guantes y botas altas de seguridad. La utilización para las condiciones apropiadas de un equipo de seguridad tal como una mascarilla antipolvo, guantes de seguridad, botas, casco, o protección para los oídos reducirá los daños personales.

Vista adecuadamente. No vista ropa suelta o joyas. Mantenga su pelo, su ropa y guantes alejados de piezas en movimiento. La ropa suelta, las joyas o el pelo largo pueden ser cogidos en las piezas en movimiento.

Mantenga todas las partes del cuerpo alejadas de la fresa cuando la motoazada esté funcionando. Antes de arrancar la motoazada, asegúrese de que la fresa no esté en contacto con ningún objeto.

Almacene las herramientas eléctricas inactivas fuera del alcance de los niños.

2.3. SEGURIDAD DEL ÁREA DE TRABAJO

Mantenga el área de trabajo limpia y trabaje con buena iluminación. Las áreas desordenadas y oscuras provocan accidentes. Inspeccione y retire todos aquellos objetos que puedan ocasionar daños a usted o a la máquina.

No maneje esta máquina en atmosferas explosivas así como en presencia de líquidos inflamables, gases y polvo. Las máquinas eléctricas crean chispas que pueden encender el polvo o los humos.

Mantenga alejados a los niños y curiosos mientras maneja esta máquina. Las distracciones pueden causarle la pérdida de control. Vigile que no entren en su área de trabajo niños, personas o animales.

No utilice esta máquina en zonas donde pueda existir cableado o tuberías enterradas.

2.4. SEGURIDAD ELÉCTRICA

La clavija eléctrica de esta máquina debe coincidir con la base de la toma de corriente. No modificar nunca la clavija de ninguna manera. Clavijas no modificadas y bases coincidentes reducirán el riesgo de choque eléctrico.

Evite el contacto del cuerpo con superficies puestas a tierra como tuberías, radiadores, cocinas eléctricas y refrigeradores. Hay un riesgo aumentado de choque eléctrico si su cuerpo está puesto a tierra.

No exponga esta máquina a la lluvia o a condiciones de humedad. El agua que entre en esta máquina aumentará el riesgo de choque eléctrico. No deje esta máquina por la noche en la calle ya que la humedad de la noche puede dañar la máquina. No trabaje con hierba húmeda, tierra empapada o barro.

No abuse del cable. No usar el cable para llevar, levantar o desenchufar esta máquina. Mantenga el cable lejos del calor, aceite, cantos vivos o piezas en movimiento. Los cables dañados o enredados aumentan el riesgo de choque eléctrico.

Nunca use esta máquina con el cable o la clavija dañados. Antes de conectar esta máquina compruebe la clavija y el cable por si hay daños. Si descubre algún daño envíe su máquina a un servicio técnico para la reparación. Si el cable está dañado o roto, desenchufe inmediatamente. Los cables dañados o enredados aumentan el riesgo de choque eléctrico.

La sustitución de la clavija o del cable de alimentación debe hacerla siempre el fabricante o su servicio de asistencia técnica. Se recomienda conectar esta máquina a un dispositivo diferencial residual cuya corriente de disparo sea inferior o igual a 30mA.

Nunca utilice una base de conexión o un cable de prolongación dañado, que no cumpla la normativa o los requerimientos necesarios para esta máquina. Cuando utilice un prolongador de cable asegúrese que tiene una sección mínima de 1,5 mm² y que es adecuado para uso exterior. El uso de una prolongación de cable adecuada para el uso en exterior reduce el riesgo de choque eléctrico.

Coloque el cable prolongador de forma que no sea cortado por las fresas de la motoazada, que no se enganche en ramas u obstáculos y de manera que no esté en la zona a trabajar. El cable prolongador debe estar siempre detrás del operador.

Sujete siempre el cable prolongador en el gancho que existe en la máquina.

Siempre desconecte la clavija de la base de conexión antes de realizar cualquier trabajo en esta máquina. Solamente manipule esta máquina cuando esté desconectada.

2.5. UTILIZACIÓN Y CUIDADOS DE ESTA MÁQUINA

 Use esta máquina sólo para airear zonas de tierra o escardar zonas con hierba. No utilice esta motoazada para otros fines no previstos. La utilización de esta máquina para operaciones diferentes de las previstas puede provocar situaciones peligrosas.

Use esta máquina, accesorios, útiles, etc. de acuerdo con estas instrucciones y de la manera prevista teniendo en cuenta las condiciones de trabajo y el trabajo a desarrollar. El uso de esta máquina para aplicaciones diferentes de las previstas podrá causar una situación de peligro.

Compruebe que todos los elementos de seguridad están instalados y en buen estado.

El fabricante no será en ningún caso responsable de los daños provocados por un uso indebido o incorrecto de esta máquina.

No fuerce esta máquina. Utilice esta máquina para la aplicación correcta. La utilización de la máquina correcta para el tipo de trabajo a realizar le permitirá trabajar mejor y más seguro.

No use esta máquina si el interruptor no cambia entre “cerrado” y “abierto”. Cualquier máquina eléctrica que no pueda controlarse con el interruptor es peligrosa y debe repararse.

Antes de comenzar a trabajar con la máquina compruebe que las fresas no están en contacto con ningún objeto y que se pueden mover libremente.

Mantenga esta máquinas. Compruebe que las partes móviles no estén desalineadas o trabadas, que no hay piezas rotas u otras condiciones que puedan afectar el funcionamiento esta máquina. Siempre que esta máquina esté dañada repárela antes de su uso. Muchos accidentes son causados por máquinas pobremente mantenidas.

No utilice la motoazada en pendientes pronunciadas donde no pueda garantizar su seguridad. Si trabaja en pendientes ralentice su trabajo y asegúrese de tener una buena estabilidad.

Si las fresas chocan con algún elemento extraño mientras están funcionando pare, desconecte la motoazada de la red eléctrica y examine la máquina antes de continuar. Si detecta algún signo de daño lleve su máquina al servicio técnico.

Si el aparato comienza a vibrar de modo extraño apague la motoazada, desconéctela de la red y examine el aparato para encontrar la causa. Si no detecta la razón lleve su máquina al servicio técnico. Las vibraciones son siempre un indicio de un problema en la máquina.

Mantenga las empuñaduras de esta máquina secas y limpias. Las empuñaduras grasientas o aceitadas son deslizantes y provocan pérdida de control sobre la máquina.

No use esta motoazada con una mano. Agarre el manillar por las empuñaduras con fuerza y con ambas manos.

Desenchufe la clavija de la fuente de alimentación antes de efectuar cualquier ajuste, cambio de accesorios, o de almacenar esta máquina. Tales medidas preventivas de seguridad reducen el riesgo de arrancar esta máquina accidentalmente.

2.6. SERVICIO

Haga revisar periódicamente su máquina eléctrica por un servicio de reparación cualificado usando solamente piezas de recambio idénticas. Esto garantizará que la seguridad de esta máquina eléctrica se mantiene.

3. ICONOS DE ADVERTENCIA

Los iconos en las etiquetas de advertencia que aparecen en esta máquina y/o en el manual indican información necesaria para la utilización segura de esta máquina.



Peligro y Atención



Lea el manual de instrucciones.



Lleve una protección auditiva.



Lleve gafas de seguridad.



¡Precaución! Desenchufe la máquina de inmediato si el cable o el enchufe están dañados.



Mantenga a las personas alejadas del área de trabajo.



¡Atención!: No acerque manos o pies a los instrumentos de corte. Utilice calzado de seguridad.



¡Atención! Peligro de proyección de materiales. Manténgase alejado de la máquina si no está protegido.



No utilice la máquina en condiciones meteorológicas adversas. No exponga a la lluvia.



Desenchufe la máquina antes de realizar cualquier operación en la máquina. Lea el manual de instrucciones antes de realizar cualquier operación en la máquina.



Utilice alargadores del cable de alimentación de una sección mínima de 1,5 mm², no más de 25 m. y siempre totalmente desenrollado.

4. SÍMBOLOS EN LA MÁQUINA

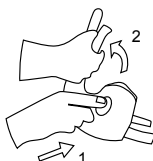

Apriete el botón de seguridad y, sin soltarlo, tire de la barra interruptor.

5. DESCRIPCIÓN DE LA MÁQUINA

5.1. CONDICIONES DE UTILIZACIÓN

Esta máquina es de uso doméstico y está diseñada para airear zonas de tierra o escardar zonas con hierba. No utilice esta máquina para trabajar en espacios públicos o para realizar trabajos profesionales en agricultura.

5.2. DESCRIPCIÓN DETALLADA DEL PRODUCTO

1. Botón de seguridad del interruptor
2. Interruptor On /Off
3. Sujeción del cable prolongador
4. Manillar superior
5. Asa de transporte
6. Tubos inferiores del manillar
7. Carcasa del motor
8. Protector
9. Fresas de corte
10. Ruedas de transporte

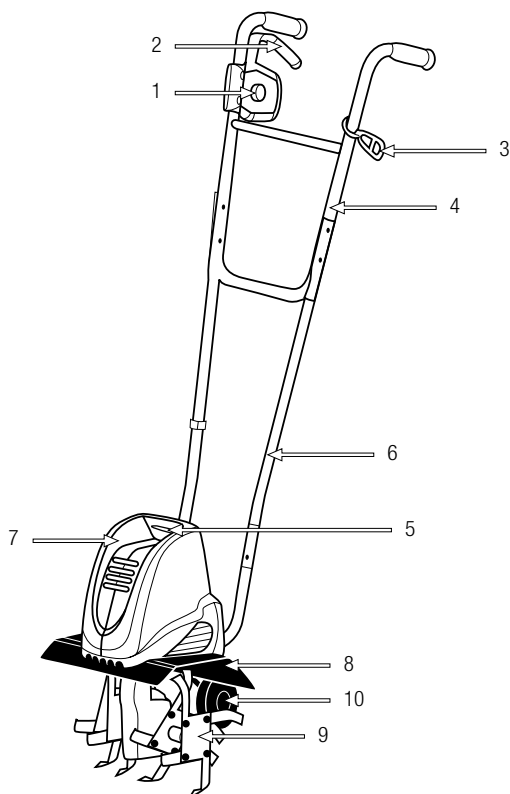

Las imágenes y dibujos representados en este manual son puramente orientativos.

5.3. CARACTERÍSTICAS TÉCNICAS

Descripción	Motoazada eléctrica
Marca	Garland
Modelo	Mule 561 E
Motor	230 V. ~ 50 Hz.
Potencia (w)	1.050
Anchura de trabajo (mm)	400
Diámetro de fresas (mm)	220
Nº de fresas	6
Velocidad de rotación de las fresas (min ⁻¹)	285
Nivel de potencia sonora garantizada LwA, dB(A)	93
Nivel de presión sonora media LpA, dB(A)	80,3
Nivel de vibración en la empuñadura (m/s ²)	3,48
Clase de protección <input type="checkbox"/>	II
Grado de protección	IPX4
Peso en seco (kg)	12

Las características técnicas pueden ser modificadas sin preaviso.

6. INSTRUCCIONES PARA LA PUESTA EN SERVICIO

6.1. DESEMBALAJE Y LISTA DE MATERIALES

Esta máquina incluye los siguientes elementos que usted encontrará dentro de la caja:

- Conjunto Motor
- Tubo en forma de "U"
- Tubo inferior
- Tornillo M5x25 (x2)
- Tuerca M5 (x2)
- Tornillo M6x45 (x4)
- Palomilla M6 (x4)
- Clip (x2)
- Sujeción prolongador cable (x1)
- Tornillos de sujeción del interruptor On/Off (x2)
- Manual de instrucciones

6.2. MONTAJE

5.2.1. ASA DE TRANSPORTE

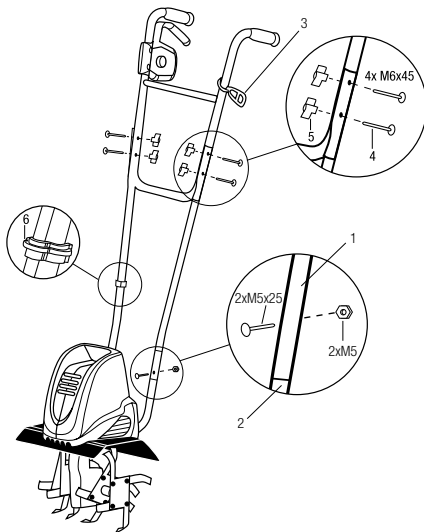

Acople el asa de transporte (1) insertándolo a los tubos inferiores de la máquina (2) y sujetándolo con los dos tornillos y tuercas suministrados con la máquina.

6.2.2. MANILLAR SUPERIOR

Introduzca el acople del cable (3) por el manillar superior.

Utilice los tornillos (4) y la palomilla (5) para sujetar el manillar superior al asa de transporte.

Utilice los dos clips (6) para sujetar el cable.

6.2.3. INSTALACIÓN DEL INTERRUPTOR ON/OFF

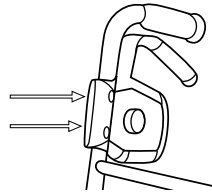

1. Coloque el interruptor haciendolo coincidir con los dos agujeros del manillar superior y apriete los dos tornillos de sujeción.

6.3. PUNTOS DE VERIFICACIÓN ANTES DE LA PUESTA EN MARCHA

La tensión y la corriente de suministro han de cumplir con las indicaciones en la placa de características. Antes de empezar a trabajar, compruebe siempre que la motoazada funciona correctamente y su funcionamiento es seguro.

Verifique la máquina y busque piezas sueltas (tornillos, tuercas, carcasas, etc..) y daños. Apriete, repare o reemplace las piezas que usted haya encontrado en mal estado. Asegúrese de que no existen fugas o pérdidas de aceite. No utilice la máquina si está dañada o incorrectamente reglada.

6.3.1. FIJACIÓN DEL PROLONGADOR DE CABLE

Solamente use prolongadores de cable homologados para su uso en exterior. La sección del cable ha de ser de 1,5 mm² por lo menos, el cable debe tener una longitud máxima de 25 m y estar totalmente desenrollado antes de comenzar a trabajar.

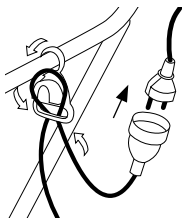

Fije la conexión de la motoazada al prolongador de cable insertándolo en el gancho de sujeción del manillar y enchúfelo a la máquina.

6.4. PUESTA EN MARCHA Y PARADA

Encendido de la máquina:

Presione el botón de seguridad (1) y, sin soltarlo, presione la leva del interruptor On/Off (2).

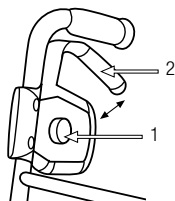

Desconexión de la máquina:

Suelte la leva del interruptor On/Off (2).

6.5. RUEDAS DE TRANSPORTE

⚠ Atención: Para trabajar con la motoazada las ruedas de transporte tienen que estar en la posición de trabajo.

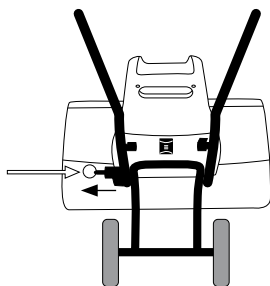

Anilla de sujeción de las ruedas de transporte

Posición de transporte

Para colocar las ruedas en la posición de trabajo tire de la anilla desbloqueando la sujeción de las ruedas y súbalas hasta fijarlas con el botón.

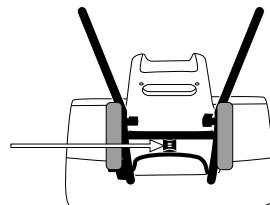

Botón de sujeción de las ruedas de transporte

Posición de trabajo

Para volver a colocar las ruedas en la posición de transporte libere las ruedas presionando el botón y bájelas hasta bloquearlas con la anilla.

6.6. PROTECCIÓN CONTRA SOBRECARGA

Esta motoazada dispone de un interruptor de seguridad que desconectará la máquina en las siguientes situaciones:

- Si se acumula demasiado material en las fresas de corte.
- Si el material a trabajar es demasiado resistente para la capacidad del motor.
- Cuando exista alguna resistencia elevada en las fresas.

Si usted detecta que la máquina no arranca al colocar el interruptor en posición "1" se deberá a que el interruptor de seguridad se ha activado. En ese caso desconecte la unidad de la red, compruebe que las fresas están limpias y sin elementos que no les permitan girar y espere 15 minutos antes de volver a arrancar la máquina.

7. UTILIZACIÓN DE LA MÁQUINA

Utilice esta máquina sólo para los usos para los que ha sido diseñada. La utilización de esta motoazada para cualquier otro uso es peligroso y puede provocar daños al usuario y/o a la máquina.

 No se acerque a las fresas de la motoazada cuando el motor esté en marcha. Si usted resbala o pierde el equilibrio o se cae suelte la leva del interruptor inmediatamente.

No se confíe únicamente a los dispositivos de seguridad de esta máquina.

No utilice esta máquina si usted está fatigado, enfermo, ha tomado medicamentos, estupefacientes o alcohol. La falta de descanso y la fatiga pueden provocar accidentes o daños.

No utilice esta máquina por la noche, con niebla o con una visibilidad reducida que no le permita ver con claridad la zona de trabajo.

Limite el tiempo de utilización continuada de esta máquina a 10 minutos y descanse entre 10 y 20 minutos entre cada sesión.

No deje jamás esta máquina sin vigilancia.

No permita a nadie entrar en el perímetro de trabajo. Éste perímetro de trabajo debe ser de 15 metros y es una zona peligrosa.

Limpie la zona de trabajo y elimine todos los obstáculos que puedan provocar accidentes.

No utilice accesorios en esta máquina salvo los recomendados por nuestra empresa ya que su uso podría provocar daños severos al usuario, a

las personas próximas a la máquina y a la misma máquina.

7.1. SUJECCIÓN DE LA MÁQUINA Y GUIADO

Mientras trabaja siempre sujete la motoazada firmemente con las dos manos en las empuñaduras.

¡Atención! No utilice la motoazada con una sola mano.

¡Atención! La motoazada puede rebotar hacia arriba o saltar hacia adelante de forma inesperada, si los dientes golpean con algo duro que esté enterrado como piedras grandes, raíces o troncos, si el suelo es muy duro o si el suelo está congelado. Siempre sujete firmemente la motoazada con las dos manos.

¡Atención! Vigile en todo momento donde se encuentra el cable eléctrico mientras trabaja. Tenga cuidado de no cortar el cable con las fresas y evite que se enrede en sus pies o en cualquier objeto.

7.2. TRABAJAR CON LA MOTOAZADA

Utilice esta máquina exclusivamente para airear zonas de tierra o escardar zonas con hierba. No utilice esta máquina para trabajar en espacios públicos o para realizar trabajos profesionales en agricultura.

Antes de comenzar a trabajar con la máquina compruebe que las fresas no están en contacto con ningún objeto y que se pueden mover libremente.



Mantenga el cable alejado de los instrumentos de corte.

7.2.1. ESCARDAR HIERBAS

Esta máquina se puede utilizar para eliminar hierbas de la superficie de la tierra. Para poder realizar

la labor las hierbas deben de haberse cortado lo máximo posible previamente con un desbrozador o cortacésped para que la máquina pueda llegar a la base del terreno.

1. Ponga la motoazada en la zona de trabajo apoyando las fresas sobre el suelo.
2. Apriete el botón On/Off.
3. Mueva la máquina despacio por la superficie del suelo presionando ligeramente pero vigilando que las fresas no penetren en la tierra más que unos milímetros.

Nota: Si al cortar las hierbas éstas se enredan en las fresas pare la máquina, desconecte el enchufe de la red y, utilizando sus manos protegidas con guantes, retire los restos de hierba.

7.2.2. AIREADO DE LA TIERRA

Esta máquina puede remover la tierra para facilitar su aireado. Para ello se debe haber eliminado previamente de la superficie de la tierra cualquier hierba o material.

1. Ponga la motoazada en la zona de trabajo apoyando las fresas sobre el suelo.
2. Apriete el botón On/Off.
3. Presione ligeramente la motoazada de manera que las fresas penetren en la tierra entre 5 y 7 cm.
4. Desplace lentamente la motoazada al ritmo adecuado para que las fresas tengan tiempo de ir desmenuzando la tierra.

7.2.3. CONSEJOS DE UTILIZACIÓN

Las fresas en movimiento tirarán de la máquina hacia delante, si usted contrarresta tirando hacia atrás de la motoazada las fresas penetrarán más en el suelo. También puede presionar el manillar hacia abajo para que las fresas entren más en la tierra.

Si la motoazada se hunde y no avanza mueva el manillar a derecha e izquierda hasta que se libere.

Cuando trabaje en pendientes colóquese siempre un poco más arriba de la pendiente de manera que la máquina siempre este por debajo de usted.

8. MANTENIMIENTO Y SERVICIO

La retirada de los dispositivos de seguridad, el mantenimiento inapropiado o la sustitución de piezas con recambios no originales puede producir lesiones corporales severas.



Siempre realice las tareas de mantenimiento o servicio con la motoazada desenchufada de la corriente.



Desenchufe la máquina antes de realizar cualquier operación en la máquina. Lea el manual de instrucciones antes de realizar cualquier operación en la máquina.



¡Atención!: Las fresas no se paran de inmediato al parar el motor.

8.1. MANTENIMIENTO DESPUÉS DE TRABAJAR

Realice las siguientes operaciones de mantenimiento y cuidado cuando termine de trabajar con la máquina para asegurar el buen funcionamiento de esta máquina en futuras ocasiones.

8.1.1. COMPROBACIÓN GENERAL

- Compruebe el estado del cable eléctrico buscando signos de desgaste o posibles cortes del mismo.
- Compruebe que las fresas están bien sujetas a la transmisión. Apriete, si es necesario, las fresas.

- Compruebe el filo y estado de las fresas. Afíle o sustituya las fresas cuando sea necesario. Es recomendable que estas operaciones se realicen en un servicio técnico.

8.1.2. LIMPIEZA DE LAS FRESAS Y LA MÁQUINA

¡Atención! Siempre limpie la máquina después de su uso. No llevar a cabo una limpieza adecuada puede provocar daños a la máquina y producir un mal funcionamiento.

¡Atención! Las fresas están afiladas y pueden producir daños. Usar guantes de protección cuando se limpia la máquina.

Siempre que sea posible, limpiar inmediatamente después de trabajar. Limpie la parte inferior de la caja de transmisión alrededor de las fresas y el escudo de protección con un cepillo, y un cepillo suave o paño humedecido con una mezcla de jabón suave y agua.

¡No salpicar con agua!

Para eliminar la suciedad y los restos de tierra de las fresas y transmisión, utilice un cepillo de cerdas duras o un paño humedecido.

Limpie las **ventanas de ventilación** y eliminar cualquier resto de hierba o tierra.

Una vez limpia la máquina lubricar con una ligera capa de aceite las fresas.

8.2. MANTENIMIENTOS PERIÓDICOS

Efectúe inspecciones periódicas en la máquina a fin de asegurar un funcionamiento eficaz de la máquina.

Una vez como mínimo lleve su máquina al servicio técnico para un mantenimiento completo.

Mantenga la máquina limpia, especialmente las ventanas de ventilación del motor.

Utilice siempre recambio adecuado a fin de obtener un rendimiento adecuado del producto y evitar daños y riesgos a máquina y usuario. Las piezas de recambio deben ser compradas en el servicio técnico del distribuidor.

El uso de recambios no oficiales puede provocar riesgos de accidente, daños personales al usuario y rotura de la máquina.

8.2.1. GRASA DE LA TRANSMISIÓN

Se recomienda rellenar de grasa la transmisión una vez cada año. La transmisión de esta motoazada es por engranajes lubricados por grasa de litio. Es una transmisión sin mantenimiento donde no es necesario cambiar la grasa ya que no se deteriora con el uso. Puntualmente puede haber pequeñas fugas de grasa por lo que es recomendable rellenar de grasa una vez al año.

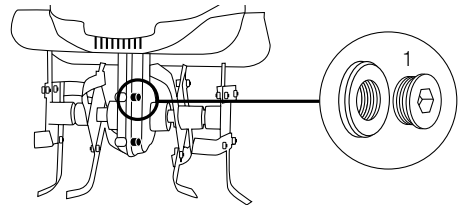

Para rellenar de grasa:

1. Tumbé la motoazada de manera que el tornillo de la grasa (1) quede en la parte superior como muestra la figura.
2. Limpiar perfectamente la zona donde se encuentra el tornillo de la grasa (1). Si es necesario, limpiar también las fresas que se encuentran cercanas a la zona.

3. Utilizando una llave Allen de 5mm desatornille el tornillo de la grasa (1).
4. Con una pistola de engrasar introduzca grasa de litio de automoción de calidad superior hasta que la transmisión esté llena (hasta que la grasa desborde).
5. Limpie la grasa que haya podido desbordarse.
6. Atornille el tapón de la grasa

8.2.2. SUSTITUCIÓN DE LAS FRESAS

Separación de las fresas del eje:

1. Quite los pasadores que sujetan las fresas al eje.
2. Extraiga las fresas.

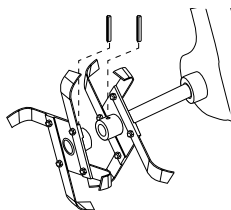

Desmontaje de las fresas de corte:

1. Desenrosque las tuercas de los tornillos
2. Saque las fresas de corte.

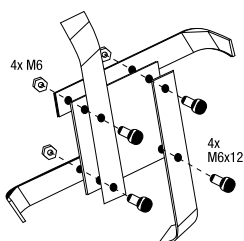

9. DETECCIÓN E IDENTIFICACIÓN DE FALLOS

En función de los síntomas que usted observe se puede detectar la causa probable y solucionar el problema:

PROBLEMA	CAUSA	ACCIÓN
El motor no funciona	La máquina no está conectada a corriente	Enchufar la máquina a corriente
	Cable dañado	Lleve su máquina al servicio técnico
	Interruptor dañado	Lleve su máquina al servicio técnico
	Escobillas gastadas	Lleve su máquina al servicio técnico
	Protección contra sobrecarga activada	Dejar enfriar 15 minutos
Ruidos anormales	Fresas bloqueadas	Desenchufe la máquina, espere a que las fresas paren y retire los objetos que bloquean el giro de las fresas
	Transmisión con poca grasa	Rellene con grasa de litio siguiendo las instrucciones del manual o lleve a un servicio técnico la máquina
	Tornillos y tuercas de las fresas flojos	Compruebe y apriete todos los tornillos de las fresas
Vibraciones anormales	Fresas de corte desgastadas o dañadas	Sustituya las fresas de corte
	Problema interno de motor o transmisión	Lleve su máquina al servicio técnico

En caso de que no pueda solucionar el problema con este cuadro lleve su máquina al servicio técnico.

10. TRANSPORTE

Transporte siempre la máquina con el motor apagado. Antes de transportar la motoazada, retire siempre el enchufe de la clavija de corriente.

La máquina se puede transportar mediante las ruedas de transporte o elevándola por su asa de transporte. No arrastre la máquina apoyada en las fresas.

11. ALMACENAMIENTO

Desenchufe la clavija de la fuente de alimentación antes de almacenar esta motoazada.

Almacene las herramientas eléctricas inactivas en un lugar no accesible a los niños y seguro de manera que no ponga en peligro a ninguna persona. La máquina fuera de uso debe almacenarse limpia, sobre una superficie plana. Almacene la máquina en un lugar donde el rango de temperaturas no sea inferior a 0°C ni superior a 45°C.

12. INFORMACIÓN SOBRE LA DESTRUCCIÓN DEL EQUIPO/ RECICLADO

Deshágase de su aparato de manera ecológica. No debemos deshacernos de las máquinas junto con la basura doméstica. Sus componentes de plástico y de metal pueden clasificarse en función de su naturaleza y reciclarse.



Los materiales utilizados para embalar esta máquina son reciclables. Por favor, no tire los embalajes a la basura doméstica. Tire estos embalajes en un punto oficial de recogida de residuos.

13. CONDICIONES DE GARANTÍA

13.1. PERIODO DE GARANTÍA

- El periodo de garantía (Ley 1999/44 CE) según los términos descritos a continuación es de 2 años a partir de la fecha de compra, en piezas y mano de obra, contra defectos de fabricación y material.

13.2. EXCLUSIONES

La garantía Garland no cubre:

- Desgaste natural por uso.
- Mal uso, negligencia, operación descuidada o falta de mantenimiento.
- Defectos causados por un uso incorrecto, daños provocados debido a manipulaciones realizadas a través de personal no autorizado por Garland o uso de recambios no originales.

13.3. TERRITORIO

- La garantía Garland asegura cobertura de servicio en todo el territorio nacional.

13.4. EN CASO DE INCIDENCIA

- La garantía debe ir correctamente cumplimentada con todos los datos solicitados, y acompañada por la factura.

¡ATENCIÓN!

PARA ASEGURAR UN FUNCIONAMIENTO Y UNA SEGURIDAD MÁXIMA, LE ROGAMOS LEA EL LIBRO DE INSTRUCCIONES DETENIDAMENTE ANTES DE USAR.

DECLARACIÓN DE CONFORMIDAD (CE)

El abajo firmante, Juan Palacios Ituarte, autorizado por Garland Products Company Europe SL, con dirección C/ La Fragua 22, 28933, Móstoles, España, declara que las máquinas Marca Garland modelos MULE 561E (N1C-3JY-1050A-Y) con números de serie del año 2012 en adelante (el año de fabricación se indica claramente en la placa de identificación de la máquina seguido del número de serie) y cuya descripción y función es "Máquina automotriz que se conduce a pie con o sin rueda de apoyo, de manera que sus órganos de trabajo funcionan como binadores de empuje", cumplen con todos los requerimientos de la Directiva 2006/42/CE del Parlamento Europeo y del Consejo, de 17 de mayo de 2006, relativa a las máquinas.

Estas máquinas también cumplen los requerimientos de las siguientes directivas comunitarias:

- Directiva 2006/95/CE del Parlamento Europeo y del Consejo de 12 de diciembre de 2006.
- Directiva 2005/88/CE del Parlamento Europeo y del Consejo de 14 de diciembre de 2005.
- Directiva 2004/108/CE del Parlamento Europeo y del Consejo, de 15 de diciembre de 2004.

Los exámenes de la CE de las Directivas comunitarias han sido realizados por los siguientes Organismos Notificados y sus números de Certificado son:

- 2006/42/CE, Certificado número: SH09121392-V1.
- Intertek Testing Service Shanghai.
- Norma armonizada: EN 60335-1:2002 + A11,A1:04+ A12,A2:06+ A13:08; EN 709:1997+A2:2009; EN 62233:2008; EN 60335-1 : 2002/FprAF:2009.

Potencia máxima (kW)	1,05
Nivel de potencia acústica medido dB(A) (EN 1553:1996)	91
Nivel de potencia acústica garantizado dB(A) (k=2)	93



Juan Palacios
Director de producto
Móstoles 26-11-2012

Garland Products
Company Europe, S.L.

C/ La Fragua, 22 Pol. Ind. Los Rosales
28933 MÓSTOLES (Madrid) ESPAÑA

INDEX

- 1. Introduction 20
- 2. Security precautions 21
- 3. Warning symbols 25
- 4. Machine symbols 25
- 5. Machine description 26
- 6. Start up instructions 28
- 7. Machine Usage 30
- 8. Maintenance and service 31
- 9. Troubleshooting 34
- 10. Transport 35
- 11. Storage 35
- 12. Disposal and recycling of machine 35
- 13. Warranty conditions 36
- CE declaration of conformity 37

1. INTRODUCTION

Thank you for choosing this Garland electric tiller. We are sure that you will appreciate the quality and service that this machine will provide to you for many years to come. Please remember that this machine comes with the most professional and expert after sales to whom you will be able to take the machine when needed for maintenance, purchase of spares and accessories and for problem solving.



ATTENTION! Read all the security warnings and all the manual. Non

compliance with the warning signs and not reading the manual can result in an electric shock, fire and/or severe personal damage.

Use this machine only to oxygenise or to remove weeds. Do not use this machine for other uses not contemplated. The use of this machine for other non contemplated uses could result in dangerous working incidences.

Keep in mind all warning signs and keep this manual for future reference. If you resell this machine in the future, please make sure you pass on the instruction manual as part of the machine.

The expression "machine" refers to the electric machine connected to the mains.

The expression "switch in the open position" refers to a disconnected switch and "switch in the closed position" refers to a connected switch.

TRANSLATION OF THE ORIGINAL INSTRUCTIONS

Ref.:GMTMULE561EM112V1

DATE OF PUBLICATION: 26/11/2012

DATE OF REVISION: 26/11/2012

2. SECURITY PRECAUTIONS

! To avoid an incorrect use of this machine, read all the instruction manual before using the machine for the first time. All information contained in this manual is relevant for your personal security and for those surrounding you. If you have any doubts about any information included in this manual, please consult a professional or go back to your sales point.

2.1. END USERS

This machine has been designed to be used by grown ups who have read and understood the instruction manual.

! **ATTENTION!** Do not allow under age people to use this machine.

! **ATTENTION!** Do not allow people who have not understood the instruction manual to use the machine.

Before using the machine, familiarise yourself and make sure that you know and can use all the controls and all security devices. If you are not an expert end user, we strongly recommend that you practice with some simple chores with an expert user.

! **ATTENTION!** Only lend this machine to people acquainted with this type of machine. Always lend the machine with the instruction manual so that this new end user reads it carefully and fully understands it. This machine is dangerous in non experienced hands.

2.2. PERSONAL SECURITY

Be alert and vigilant when using this machine and use common sense when working with the machine.

Do not use this machine when tired or under the influence of drugs, alcohol or medicines. One moment of distraction whilst using the machine can cause serious personal damage.

Avoid an accidental start up. Make sure that the switch is in the "open" position before connecting to the mains, before transporting and before lifting the machine. Transporting electric machines with your finger on the switch or to plugging machines that have the switch in the closed position can put at risk your personal security and cause accidents.

Remove all other hand tools from the machine or its surroundings before starting the machine. A lose hand tool left near the machine can be touched by the machine whilst working and project it, causing personal damage.

Do not overstretch. Maintain your feet firmly on the floor and maintain a good equilibrium at all times.

Always use work security clothing. Wear eye goggles, ear protectors, gloves and working boots. The use of security protectors for specific jobs such as an anti dust mask, security gloves, helmet or ear protectors will reduce the risk of personal damage.

Dress adequately. Do not wear loose clothing or jewellery. Maintain your hair, your clothes and yourself well clear of moving parts. Loose clothing, jewellery and long hair can be caught up in the moving parts.

Maintain yourself well clear of moving parts and especially the blades when the tiller is working. Before starting the tiller, make sure that the blades are not in contact with any object.

Store electric machine and equipment well away from children.

2.3. WORKPLACE SECURITY

Maintain the working area clean and with good light. Work places that are untidy or messy and not well illuminated cause accidents.

Do not use the machine in areas that have an explosive atmosphere and where there are inflammable liquids, gases and powder. To avoid fire risks and to have a well ventilated area, use the machine in an area that is clean and with no fire hazards at least in a perimeter of one meter.

Maintain children and passers by away from the working area. Distractions can cause the loss of control over the machine. Make sure that no passers-by, children and animals enter the working area.

Do not use the machine in areas where there is the possibility of finding cables and piping underground.

2.4. ELECTRIC SECURITY

The electric plug of this machine must coincide with the electric mains. Do not modify in any way the electric plug. Electric plugs not modified and that coincide with the electric mains would reduce the risk of electric shock.

Avoid body contact with earthed surfaces such as tubes, radiators, electric kitchens and refrigerators. There is an increased risk of electric shock if in contact with earthed products.

Do not expose this machine to rain or humid conditions. The water that could enter the machine could increase the risk of electric shock. Do not leave this machine outdoors at night as the humidity could damage the machine. Do not work with wet grass, wet soil or mud.

Do not overstretch the cable. Do not use the cable to transport the machine, to lift the machine or to remove from the electric mains. Maintain the cable far away from heat sources, oil, sharp edges or pieces in movement. Damaged cables or twisted cables increase the risk of electric shock.

Never use the machine with a damaged cable or with the electric mains damaged. Before connecting the machine, check the plug and the cables for damages. If you discover any damages take your machine to your nearest after sales service for repair. If the cable is damaged or broken, disconnect the machine immediately. Damaged cables or twisted cables increase the risk of electric shock.

The substitution of the plug or cable should be done by an approved and homologated after sales service. We recommend that this machine should be connected to residual differential whose current is lower or equal to 30mA.

Never use a damaged cable or a damaged electric mains, or that does not comply with current normative or those required for this machine. When using a electric extension for the cable, make sure that it has a minimum section of 1.5 mm² and it should not be longer than 25metres in length and homologated for outdoor use. Both the plug and the base of the electric extension must be waterproof and should never be submerged in water. The use of an adequate electric extension will reduce the risk of electric shock.

Place the electric extension so that it does not hook itself on branches, it is well clear of the blades of the tiller and other obstacles and ensuring that it is not in the working area. The cable extension should always be behind the user.

Always hook the cable to the hook provided on the machine.

Always disconnect the machine from the electric mains before carrying out any maintenance work on this machine. Only manipulate the machine when disconnected from the mains.

2.5. USAGE AND CARE OF THE MACHINE

Use this machine only for weeding and to oxygenise. Do not use this tiller for any other purposes. The use of this machine for other non contemplated uses can cause dangerous situations.

Use this machine and its related accessories according to the instruction manual and taking into account specific working conditions. The use of this machine for jobs not contemplated here can be dangerous.

Check that all security measures are in place and work properly.

The manufacturer will not be responsible for damages caused due to an incorrect use of the machine.

Do not overstretch the machine. Use the machine for its recommended use. The use of the machine for its correct job will guarantee a better job as well as a safe use.

Do not use the machine if the switch does not change from closed to open. Any electric machine that cannot be controlled by the switch is dangerous and must be repaired.

Before starting to work with the machine, check that the blades are not in contact with any object and that they can move freely.

Service the machine adequately. Check that the moving parts are well aligned and not tangled, that there are no broken parts or other conditions that could affect the usage of the machine. Repair if necessary prior to use. A lot of accidents are caused due to poor maintenance of the machine.

Do not use the tiller in working areas that are steep as you cannot guarantee your personal security. When working in conditions with a little incline, work more slowly and always ensure that you maintain a good stability.

If the blades hit a strange element whilst in use, stop the machine, disconnect the machine from the mains and examine the machine before restarting work. If you detect any strange sign, take your machine to your nearest after sales service.

If the machine starts to vibrate in a strange manner, disconnect the machine and examine the machine to find the cause. If you cannot detect the cause, take the machine to your nearest after sales service. Vibrations are always a clue as to a problem with the machine.

Maintain the handles of this machine clean and dry. Handles that are dirty or greasy become slippery and cause loss of control over the machine.

Do not use this tiller one handed. Hold the handles with both hands and firmly.

Unplug the machine from the mains before carrying out any maintenance work such as any adjustments, accessory change or storage of the machine. This measure ensures that the machine cannot be accidentally started.

2.6. SERVICE

Periodically service the machine by an authorised service dealer and only using original spare parts and components authorised by the manufacturer. This will guarantee that the security of the machine will be maintained.

3. WARNING SYMBOLS

The warning symbols on the machine and in the instruction manual provide the necessary information for a secure and adequate use of the machine.



Danger and attention



Read the instruction manual



Use ear protection



Use security eye goggles



Caution! Unplug the machine immediately if the cable or the switch are damaged.



Maintain passers-by well clear of the working area.



Attention! Risk of material being projected. Maintain yourself well clear if not adequately protected.



Attention! Do not place hands or feet near the cutting elements. Wear security boots.



Do not use the machine in adverse weather conditions. Do not expose to rain.



Always disconnect the cable from the mains before doing any maintenance work on the machine.



Use only extra cables authorized for its use in outside areas and with a minimum section of 1.5 mm². Not more of 25m.

4. MACHINE SYMBOLS

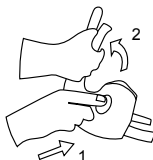

Press the security button and without releasing it, pull the bar.

5. MACHINE DESCRIPTION

5.1. USAGE CONDITIONS

This machine is for domestic use and it has been designed to oxygenise soil and for weeding grass. Do not use this machine to work in public areas or to carry out professional agricultural jobs.

5.2. DETAILED DESCRIPTION OF THE PRODUCT

1. Security button of the switch
2. On/Off switch
3. Cable hook
4. Top handle
5. Transport handle
6. Bottom handle tubes
7. Engine housing
8. Protector
9. Cutting blades
10. Transport wheels

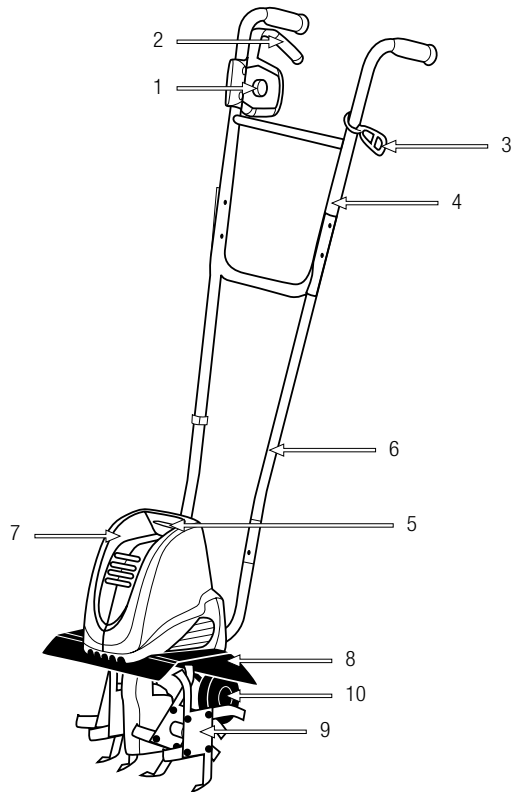

The diagrams and pictograms herewith enclosed in this manual are a guide but not necessarily an exact copy of the actual machine.

5.3. TECHNICAL CHARACTERISTICS

Description	Electric tiller
Brand	Garland
Model	Mule 561 E
Engine	230 V. ~ 50 Hz.
Power (w)	1.050
Working width (mm)	400
Blade diameter (mm)	220
Number of blades	6
Rotation speed of blades (min ⁻¹)	285
Guaranteed sound power level L _{WA} , dB(A)	93
Average level of sound pressure L _{pA} , dB(A)	80,3
Vibration level of the handle (m/s ²)	3,48
Protection class <input type="checkbox"/>	II
Degree of protection	IPX4
Dry weight (kg)	12

6. START UP INSTRUCTIONS

6.1. LIST OF MATERIALS

This machine includes the following elements that you will find inside the box:

- Engine
- U tube
- Down tube
- Screw M5x25 (x2)
- Nut M5(x2)
- Screw M6x45 (x4)
- Wing nut M6 (x4)
- Clip (x2)
- Cable extension holder (x1)
- On/Off switch screw holders (x2)
- Instruction manual

6.2. MOUNTING

6.2.1. TRANSPORT HANDLE

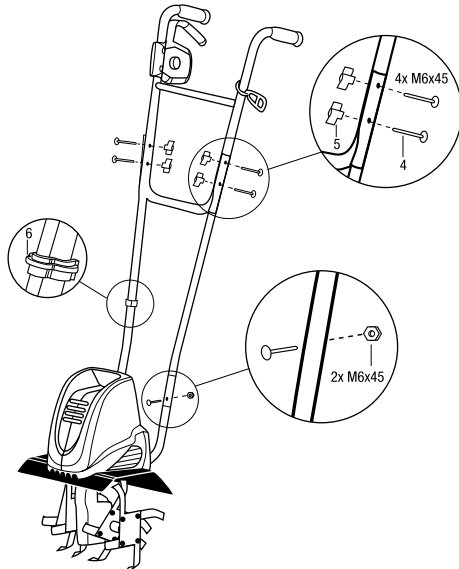

Attach the transport handle (1) by inserting it on the bottom tubes of the machine (2) and use the screws and nuts provided to attach the handle to the machine.

6.2.2. TOP HANDLE

Place the coupling cable (3) through the top handle. Use the screws (4) and wing nut (5) to hold top handle to the transport handle. Use the two clips (6) to hold the cable.

6.2.3. INSTALLATION OF THE ON/OFF SWITCH

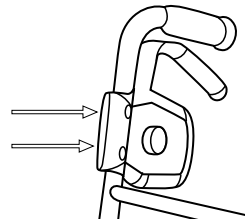

1. Place the switch making it coincide with the two holes in the top handle and tighten the two switch holder screws into place.

6.3. CHECKING POINTS PRIOR TO USING THE MACHINE

The current and tension supplied must coincide with those in the characteristics label. Prior to starting work check that the machine works adequately and all security measures work.

Check the machine and look for any loose pieces (screws, nuts, housing etc) and for any damages. Tighten, repair or replace those pieces that you have found to be in a bad state. Ensure that there are no leakages. Do not use the machine if damaged or not well regulated.

6.3.1. FIXING CABLE EXTENSION

Only use cable extensions that are homologated for outdoor use. The cable section must be at least 1.5 mm² and the cable extension should never be longer than 25 m and must be completely unrolled before starting to work.

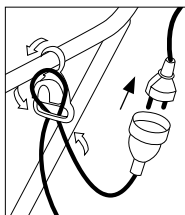

Fix the extension of the tiller by inserting cable in the hook on the handle and plug onto the machine.

6.4. START UP AND STOPPAGE

Start up of the machine:

Press the security button (1) and without letting go, press the On/Off switch (2).

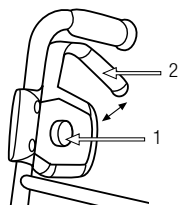

Stoppage of the machine:

Let go of the On/Off switch (2).

6.5. TRANSPORT WHEELS

⚠ Attention: To work with the tiller's transport wheels, these must be in the working position.

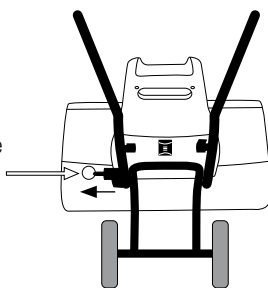

Transport position.

To place the wheels in the working position, pull the ring that unblocks the wheels and lift these until they are fixed by the button.

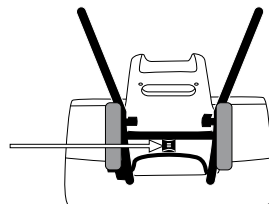

Fixing button for the transport wheels.

Working position.

To place the wheels in the transport position, release the wheels by pressing the button and bring down fixing them with the ring provided.

6.6. OVERLOAD PROTECTION

This tiller has a security switch that will disconnect the machine under the following conditions:

- If too much material accumulates on the blades.
- If the material being worked on is too resistant for the engine capacity.
- If the machine detects a high level of resistance on the blades.

If you detect that the machine does not start when the switch is on the On position, the probable cause will be that the security switch is activated. In this case disconnect the machine from the mains, check that the blades are clean and have no elements that impede the blades from turning and wait 15 minutes before starting the machine again.

7. MACHINE USAGE

Use this machine only for those purposes for which it has been designed. The usage of this tiller for any other purposes is dangerous and can cause damages to the user and the machine.

 Do not get anywhere near to the blades when the machine is working.

If you lose your balance or fall, let go of the handle switch immediately.

Do not solely rely on the security measures of this machine. Use common sense at all times.

Do not use this machine if you are tired, sick, are taking medicines, or if under the effect of alcohol or drugs. Lack of sleep and fatigue can cause accidents and damages.

Do not use this machine at night, with fog or with reduced visibility. You must see the working area clearly at all times.

Limit the usage of the machine to 10 minute stints and rest for a further 10 to 20 minutes in between sessions.

Never leave this machine unattended.

Do not allow anybody into the working area whilst the machine is in use. The working perimeter is minimum 15 metres and this is the danger zone.

Clean and remove obstacles from the working area that could cause accidents prior to use.

Do not use accessories on this machine except those recommended by the manufacturer as otherwise the use of non recommended accessories could cause severe damages to the user and to the machine.

7.1. HOLDING AND GUIDING THE MACHINE

Whilst working, hold the tiller firmly with both hands on the handles.

Attention! do not use the machine with just one hand.

Attention! the tiller can jump up or forwards inadvertently, if the blades hit something hard that is underground such as big stones, roots or trunks or if the ground is too hard or if it is frozen. Always hold the machine firmly with both hands.

Attention! Always keep an eye as to where the electric cable is whilst working. Be careful not to cut the cable with the blades and ensure that your feet or any object get tangled with the cable.

7.2. WORKING WITH THE TILLER

Only use this machine to oxygenise soil or for weeding purposes. Do not use the machine to work in public areas or to carry out professional agricultural jobs.

Before starting to use the machine check that the blades are not in contact with any object and that they can move freely.



Maintain the cable well away from the cutting elements.

7.2.1. WEEDING

This machine can be used to eliminate weeds from the surface. To guarantee the best possible results, the grass must have been recently cut using a brush cutter or lawnmower so that the tiller can reach the base of the ground easily.

1. Place the tiller on the work area with the blades on the floor.

2. Press the On/Off switch.
3. Move the machine slowly over the surface, pressing lightly but ensuring that the blades do not enter the soil more than just a few millimetres.

Note: If when weeding, these get tangled on the blades, stop the machine, disconnect from the mains and wearing protecting gloves, remove the weeds from the blades.

7.2.2. OXYGENATING THE SOIL

This machine can move soil to facilitate that it is well oxygenated. To do this job, previously all grass and other objects must have been removed from the surface to be worked on.

1. Place the tiller on the work area with the blades on the floor.
2. Press the On/Off switch
3. Press lightly on the tiller so that the blades enter the soil between 5 and 7 cm.
4. Move the tiller slowly and at an adequate rhythm so as to allow the tiller to break the soil adequately.

7.2.3. USAGE TIPS

The blades when in movement will pull the machine forwards. If you counteract this by pulling the machine back, the blades will penetrate more into the ground.

You can also exert some pressure by pulling the handle downwards so that the blades penetrate the soil further.

If the tiller gets stuck and does not advance, move the handle from left to right until the machine frees itself.

When working in slight inclines, always position yourself above the machine so that the machine is always at a lower level than yourself.

8. MAINTENANCE AND SERVICE

The removal of security devices, inappropriate maintenance or the substitution of parts by non original parts could cause severe injuries.



Always do maintenance work with the machine unplugged from the mains.



Unplug the machine before carrying out any work on the machine. Read the instruction manual before carrying out any maintenance work.



Attention! The blades do not stop automatically once the engine has been stopped.

8.1. MAINTENANCE AFTER WORKING WITH THE MACHINE

Carry out the following checks when you have finished working to ensure that the machine works well in the future.

8.1.1. GENERAL CHECKS

- Check the cable and ensure that the cable has neither worn off or has been cut
- Check that the blades are well adhered to the transmission. Tighten if necessary.
- Check the sharpness of the blades. Sharpen or substitute the blades when necessary.
We recommend that this is done at your nearest after sales service.

8.1.2. CLEANING THE BLADES AND THE MACHINE

Attention! Always clean the machine after use. Not cleaning the machine adequately could cause

damages to the machine and could make the machine work worse in the future.

Attention! The blades are sharp and can cause damage. Use protection gloves when cleaning the machine.

Wherever possible, always clean the machine immediately after use. Clean the bottom part of the transmission and around the blades and the protecting shield with a soft brush and a cloth with a mixture of soap and water. Never throw water over the machine!

To eliminate soil from the blades and transmissions use a hard brush or a wet cloth.

Clean the ventilation windows and eliminate grass and soil remnants.

Once the machine has been cleaned, lubricate the blades lightly with some oil.

8.2. PERIODIC MAINTENANCE

Carry out periodic inspections on the machine to ensure its adequate and efficient use. Once, each season take the machine to your nearest after sales service for a complete maintenance.

Maintain the machine clean and especially the ventilating windows.

Always use original spare parts to guarantee the best performance of the machine and to avoid risks and dangers to the user. These spare parts should be purchased in your nearest after sales service.

The use of non original and official spare parts can cause accidents, personal damages to the user and can cause the machine to break.

8.2.1. TRANSMISSION GREASE

We recommend to fill the transmission with grease once a year. This tillers transmission has greased gears. It needs very little maintenance and the grease does not have to be changed continuously as it does deteriorate with use. From time to time there might be small leakages of grease and this is why we recommend that the grease is changed once a year.

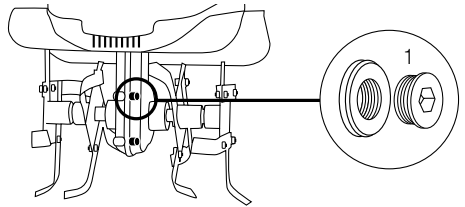

To fill the transmission with grease:

1. Place the machine in such a way that the grease screw (1) is accessible as shown in the figure.
2. Clean the area around the grease screw (1). If necessary, also clean the blades near the area.
3. Using a 5mm Allen key, unscrew the grease screw (1).
4. With a greasing gun introduce lithium automotive superior quality grease until the transmission fills up.
5. Clean any excess grease.
6. Screw the grease screw back into place.

8.2.2. SUBSTITUTING THE BLADES

Separating blades from the axle:

1. Remove the fasteners that hold blade to axle.

2. Remove the blades.

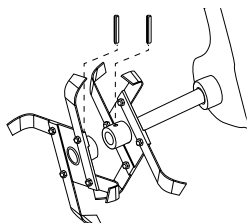

Dismounting the cutting blades:

1. Unscrew the nuts from the screws.
2. Remove the blades.

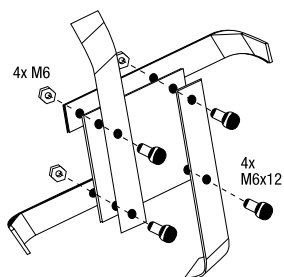

9. TROUBLESHOOTING

Depending on the symptoms detected you can probably find the cause of the problem and find a solution.

PROBLEM	CAUSE	ACTION
Engine does not work	Machine not connected to mains	Collegare la macchina all'alimentazione
	Cable damaged	Take to service agent
	Damaged switch	Take to service agent
	Worn out brushes	Take to service agent
	Overload protection activated	Allow the machine to cool 15 minutes
Abnormal noises	Blocked blades	Unplug the machine, wait for blades to stop and remove elements blocking the blades
	Transmission with little grease	Fill up with grease as per manual or take to service agent
	Screws and nuts of blades loose	Check and tighten
Abnormal vibrations	Blades worn out or damaged	Substitute the blades
	Internal engine or transmission problem	Take to service agent

In any other case, take the machine to your nearest after sales service.

10. TRANSPORT

Transport the machine always with the engine turned off. Before transporting remove switch from the mains.

The machine can be transported using the transport wheels or elevating the machine using the handle provided on the machine.

Do not drag the machine with the blades on the floor.

11. STORAGE

Disconnect the machine from the mains before storing the machine.

Store electric products such as this machine well away from children and in a secure manner so that it does not represent a danger to any person. The machine should be stored clean and on a flat surface. Store in a place where the temperature is not below 0° C and not above 45° C.

12. INFORMATION ON DESTRUCTION/RECYCLING OF PRODUCT

Destroy or recycle your machine in an ecological way. We should not throw away the machine with our domestic rubbish. The machines plastic and metal parts can be recycled.



Materials used to pack the machine can also be recycled. Do not throw the boxes away with your domestic disposals. Dispose of the box in an appropriate recyclable fashion.

13. WARRANTY CONDITIONS

13.1. WARRANTY PERIOD

- According to the following described terms (1999/44 CE) the warranty period is 2 years from the purchase date, and it will cover faulty pieces owing to an incorrect manufacture.

13.2. EXCLUSIONS

Garland warranty will not cover:

- Pieces worn out due to wear and tear.
- Bad use, negligence, lack of maintenance.
- Failures that turn out because of an incorrect use of the product, Garland will not be responsible if the replaced parts of the machine are not from Garland and if the machine has been modified in any way.

13.3. TERRITORY

- Garland warranty covers the country.

13.4. IN CASE OF INCIDENCE

- The warranty should be correctly filled in with all the information requested, and the invoice or the purchase ticket should be attached.

WARNING! 

TO GUARANTEE THE CORRECT FUNCTIONING OF THE MACHINE AND MAXIMUM SECURITY, WE ASK YOU TO READ THE INSTRUCTION MANUAL FULLY AND CAREFULLY PRIOR TO USING THE MACHINE.

CE DECLARATION OF CONFORMITY

Who has signed below, Juan Palacios Ituarte, authorised by Garland Products Company Europe SL, with the following address C/ La Fragua 22, 28933, Móstoles, España, declares that the products brand Garland models MULE 561E (N1C- 3JY-1050A-Y) with serial number of year 2012 (the year of manufacture is clearly indicated on the tool identification plate, followed the serial number) and whose function is "A self-propelled machine designed to be pedestrian-controlled in such a way that its working elements act as hoeing tools to ensure propulsion (motor hoe)", comply with all the requirements stated by the Directive 2006/42/EC of the European Parliament and of the Council of 17 May 2006 on machinery.

These tools also comply with the requirements of the following community directives:

- Directive 2006/95/EC Of The European Parliament And Of The Council Of 12 December 2006
- Directive 2005/88/EC of the European Parliament and of the Council of 14 December 2005
- Directive 2004/108/EC of the European Parliament and of the Council of 15 December 2004

The examinations of the European Community Directives have been carried out by the following notified bodies whose Certificate numbers figure below:

- 2006/42/EC, Certificate number: SH09121392-V1.
- Intertek Testing Service Shanghai.
- Harmonized Standard: EN 60335-1:2002 + A11,A1:04+ A12,A2:06+ A13:08; EN 709:1997+A2:2009; EN 62233:2008; EN 60335-1 : 2002/FprAF:2009.

Power (kW)	1,05
Measured sound power level dB(A) (EN 1553:1996)	91
Guaranteed sound power level dB(A) (k=2)	93



Juan Palacios
Product manager
Móstoles 26-11-2012

Garland Products
Company Europe, S.L.

C/ La Fragua, 22 Pol. Ind. Los Rosales
28933 MÓSTOLES (Madrid) ESPAÑA

TABLE DE MATIERES

1. Introduction	38
2. Normes de sécurité	39
3. Etiquettes d'avertissement	43
4. Symboles sur la machine	43
5. Connaître votre machine	44
6. Indications pour la mise en service	46
7. Utilisation de la machine	48
8. Entretien et soin	49
9. Résolution des pannes	52
10. Transport	53
11. Stockage	53
12. Recyclage	53
13. Garantie	54
Déclaration de conformité CE	55

1. INTRODUCTION

Merci d'avoir choisi cette machine Garland. Nous sommes sûres que vous apprécierez la qualité et prestations de cette machine qui vous simplifiera la tâche pour une longue période. Rappelez-vous que cette machine doit être révisée et entretenue dans un réseau de Services Techniques où vous pouvez aller pour l'entretien, résolution des pannes, acheter de pièces détachées et/ou accessoires.



ATTENTION! Lisez les avertissements de sécurité et les indications du manuel.

Le non accomplissement des avertissements et indications mentionnées plus bas peut provoquer un choc électrique, feu et/ou grave lésion.

Utiliser cette machine uniquement pour aérer les zones terrestres SANS herbes et terre décompactée. Ne pas utiliser cette microbineuse pour d'autres fins. L'utilisation de la microbineuse pour des opérations différentes à celles prévues, peut donner lieu à des situations dangereuses.

Gardez les avertissements et instructions pour de futures références. Si vous vendez cette machine dans le futur, rappelez-vous de donner ce manuel au nouveau propriétaire.

L'expression "machine" dans les avertissements fait référence à cette machine électrique connectée au réseau électrique.

L'expression "interrupteur «ouvert»" signifie "interrupteur déconnecté et "interrupteur "fermé"" signifie interrupteur connecté.

TRADUCTION DES INSTRUCTIONS ORIGINALES

Ref.:GMTMULE561EM1112V1

DATE DE SORTIE: 26/11/2012

DATE DE RÉVISION: 26/11/2012

2. NORMES DE SECURITE

⚠ Pour ne pas manipuler incorrectement la machine, lisez les instructions du manuel avant d'utiliser la machine pour la première fois. Toute information inclus dans ce manuel est importante pour la sécurité des personnes, animaux et choses qui sont à proximité. Si vous avez des doutes par rapport à l'information ici inclus demandez à un professionnel ou à votre magasin de référence pour la résoudre.

2.1. UTILISATEURS

Cette machine a été conçue pour être manipulée par des utilisateurs adultes et ayant lu et compris les indications ici fournies.

⚠ ATTENTION: Ne permettez pas aux personnes mineures d'utiliser cette machine.

⚠ ATTENTION: bien avoir compris les instructions avant d'utiliser cette machine.

Avant d'utiliser la machine, familiarisez-vous avec en vous assurant de connaître parfaitement où sont les contrôles, les dispositifs de sécurité et comment les utiliser. Si vous êtes un utilisateur non expérimenté, nous vous recommandons de commencer par des travaux simples et, si possible, accompagné d'une personne avec de l'expérience.

⚠ ATTENTION: Prêtez la machine à personnes qui connaissent ce genre de machines et savent comment l'utiliser. Avec la machine, prêtez toujours le manuel d'utilisation pour que l'utilisateur puisse le lire et comprendre. Cette machine est dangereuse. Redoubler de vigilance surtout pour des personnes qui l'emploie pour une première fois.

2.2. SECURITE PERSONNELLE

Soyez attentif, regardez ce que vous êtes en train de faire.

Ne pas utiliser cette machine si vous êtes fatigué ou sous l'influence de drogues, alcool ou médicaments. Une seconde de distraction lorsque vous maniez la machine peut provoquer de sérieuses blessures.

Evitez une mise en marche accidentelle de la machine. Assurez-vous que l'interrupteur est en position "non appuyée" avant de connecter au réseau, prendre ou transporter la machine. Transporter des machines électriques avec le doigt sur l'interrupteur ou brancher des machines électriques avec l'interrupteur dans la position "appuyée" peut mettre en danger votre sécurité et provoquer des accidents.

Enlevez toutes les clés ou outillage à main de la machine et du lieu du travail avant de démarrer la machine. Une clé ou un outil proche à la machine peut être touché par une partie de la machine en mouvement et être projeté en provoquant des dommages personnels.

Ne vous surpassez pas. Ayez les pieds bien fixes au sol et restez en équilibre à tout moment.

Utilisez toujours un équipement de sécurité. Portez toujours une protection pour les yeux, pour les oreilles, gants et bottes de sécurité. L'utilisation d'équipement de sécurité tel que masque anti poussière, gants, bottes non glissantes, casque ou protection pour les oreilles réduit les dommages personnels.

Opter pour une tenue adéquate. N'utilisez pas de vêtements amples ou trop grands de bijoux. Tenez

vos cheveux, vêtements et gants loin des pièces en mouvement. Les vêtements lâches, les bijoux, ou les cheveux longs peuvent être pris par les pièces en mouvement.

Tenez toutes les parties de votre corps loin de la fraise lorsque la machine est en marche. Avant de démarrer la machine, vérifiez que la fraise n'est en contact avec aucun objet.

Stockez les outils électriques inactifs hors de portée des enfants.

2.3. SECURITE DANS L'AIRE DE TRAVAIL

Tenez l'aire de travail propre et travaillez avec un bon éclairage. Les aires en désordre et obscures peuvent provoquer des dommages.

N'utilisez pas cette machine dans des atmosphères explosives ainsi que en présence de liquides inflammables, du gaz et de la poussière. Les machines électriques provoquent des étincelles qui peuvent allumer la poussière ou les fumées.

Tenez les enfants et curieux éloignés lorsque que vous manipulez la machine. Les distractions peuvent vous causer la perte de contrôle. Surveillez que des enfants, personnes ou animaux n'entrent pas dans votre aire de travail.

N'utilisez pas cette machine dans des aires où il y a des câbles ou tuyaux enterrés.

2.4. SECURITE ELECTRIQUE

La prise électrique de la machine doit correspondre à la base de branchement. Ne jamais modifier la prise de quelque façon que se soit pour éviter le risque de choc électrique.

Evitez le contact du corps avec d'autres objets mis à terre comme des tuyaux, radiateurs, cuisines électriques et réfrigérateurs. Le risque de choc électrique augmente.

Ne pas exposer la machine à la pluie ou à des conditions d'humidité. L'eau qui entre dans la machine augmentera le risque de choc électrique. Ne laissez pas cette machine dans la rue pendant la nuit vu que l'humidité peut abîmer la machine. Ne travaillez pas avec de l'herbe humide, terre mouillée ou boue.

N'utilisez pas le câble pour transporter, lever ou débrancher cette machine. Ayez le câble loin de source de chaleur, huile, pièces en mouvement. Les câbles abîmés ou emmêlés augmentent le risque de choc électrique.

Ne jamais utiliser cette machine avec le câble ou la prise abîmée. Avant de connecter la machine vérifiez la prise et le câble en cherchant des dommages. Si vous découvrez des endommagements, envoyer votre machine à un Service Technique pour la faire réparer. Si le câble est abîmé ou cassé, débranchez immédiatement. Les câbles abîmés ou emmêlés car ils augmentent le risque de choc électrique.

Le remplacement de la prise ou de câble doit toujours être fait par le fabricant ou le service après vente. Nous vous recommandons de connecter cette machine à un dispositif différentiel résiduel dont le courant de chute soit inférieur ou égal à 30mA.

N'utilisez jamais une rallonge de câble abîmée qui ne soit pas adaptée, aux normes requises pour cette machine. Lorsque vous utilisez un prolongateur de câble assurez-vous qu'il ait une section minimale de 1,5 mm² et qu'il est conçu pour un usage extérieur.

La bonne utilisation d'un prolongateur réduit le risque de choc électrique.

Placez le câble prolongateur de façon à se qu'il ne s'engage pas entre les branches ou obstacles. Le câble prolongateur doit toujours être derrière l'utilisateur, et non dans l'aire de travail.

Tenez toujours, le câble prolongateur par l'encoche qui existe dans la machine.

Toujours déconnectez la prise de la base avant de réaliser une opération sur la machine. Manipulez la machine seulement quand elle est déconnectée.

2.5. UTILISATION ET SOINS DE LA MACHINE

 Utiliser cette machine uniquement pour aérer les zones terrestres sans des herbes. Ne pas utiliser cette microbineuse à d'autres fins inattendues. L'utilisation de la microbineuse pour des opérations différentes à celles prévues, peut donner lieu à des situations dangereuses.

Utilisez cette machine, accessoires, outils, etc. en suivant les indications ici fournies et de la façon prévue, en prenant compte des conditions du travail et du travail à faire. L'utilisation de cette machine pour des applications autres que celles prévues peut vous mettre en péril.

Vérifiez que tous les éléments de sécurité sont installés et dans un bon état.

Le fabricant ne serait pas tenu responsable des blessures et dommages provoqués par une mauvaise ou incorrecte utilisation de cette machine.

Ne forcez pas avec cette machine. Utilisez la machine pour l'application correcte. L'utilisation de

la machine de façon correcte pour le genre de travail à faire vous permettra de travailler mieux et plus sécurisé.

N'utilisez pas cette machine si l'interrupteur ne change pas entre "ARRET" et "MARCHE". Toute machine électrique ne POUVANT être contrôlée avec l'interrupteur est dangereuse et doit être réparée.

Avant de commencer le travail vérifiez que les fraises ne sont pas en contact avec aucun objet et qu'elles peuvent bouger librement.

Faite l'entretien de cette machine. Vérifiez que les parties mobiles ne soient plus en ligne ou défectueuses, qu'il n'y a pas de pièces cassées ou autres conditions qui puissent affecter le fonctionnement de la machine. Chaque fois que cette machine est abîmée, réparez-la avant de l'utiliser. Beaucoup des accidents sont provoqués par des machines mal entretenues.

Ne pas utiliser la microbineuse sur des pentes abruptes où il ne peut pas être garantie votre sécurité. Si vous travaillez sur des pentes ralentissez votre travail et assurer-vous d'avoir une bonne stabilité.

Si les fraises frappent un élément étranger tout en travaillant arrêtez la machine, déconnectez la microbineuse et examinez la machine avant de continuer. Si vous détectez des signes de dommages emmenez votre machine au service après vente.

Si la machine commence à vibrer de manière étrange éteignez la microbineuse, déconnectez-la du réseau et examiner l'appareil pour trouver la cause. Si vous ne trouvez pas la cause, emmenez votre machine au service technique. Les vibrations sont toujours une indication d'un problème dans la machine.

Ayez les poignées propres et sèches. Les poignées huileuses ou graisseuses sont glissantes et peuvent provoquer la perte de contrôle de la machine.

N'utilisez pas cette machine avec une seule main. Tenez le guidon par les poignées avec force et les deux mains.

Débranchez la prise avant d'effectuer n'importe quel ajustement, changer les accessoires ou stocker cette machine. Ces mesures préventives de sécurité réduisent le risque de démarrer la machine accidentellement.

2.6. SERVICE

Faites réviser périodiquement la machine électrique par un service après vente qualifié en utilisant que de pièces détachées d'origine. Ce fait garantit la sécurité de la machine.

3. ÉTIQUETTES D'AVERTISSEMENT

Les icônes sur les étiquettes d'avertissement qui sont sur la machine et / ou dans le manuel sont là pour indiquer l'information nécessaire pour une utilisation sécurisée de cette machine.



Danger et Attention



Lisez le manuel de l'utilisateur et suivez les indications et avertissements de sécurité.



Portez des protections pour les oreilles.



Portez des lunettes de sécurité.



Débranchez la machine si le câble ou la prise sont endommagés.



Maintenez les personnes éloignées de l'aire de travail.



Attention! N'approchez pas vos mains et pieds aux éléments de coupe. Utilisez des chaussures de sécurité.



Attention! Risque de projection de matériaux. Éloignez-vous de la machine si vous n'êtes pas protégée.



N'utilisez pas la machine lorsqu'il pleut. Ne pas l'exposer à la pluie.



Toujours, déconnectez la machine avant de réaliser n'importe quel travail.

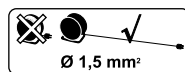

Utilisez des rallonges de 3 fils, avec une section minimale de 1.5 mm², et pas plus de 25m, et toujours totalement déroulé.

4. SYMBOLES SUR LA MACHINE

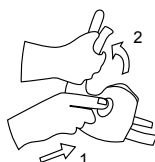

Appuyez sur le bouton de sécurité et, sans le lâcher, tirez de la barre interruptrice.

5. CONNAITRE VOTRE MACHINE

5.1. CONDITIONS D'UTILISATION

Cette machine est conçue pour un usage domestique, conçue pour aérer la terre. Ne pas utiliser cette machine pour travailler en usage public ou effectuer des travaux professionnels de l'agriculture.

5.2. DESCRIPTION DETAILLÉE DU PRODUIT

1. Bouton de sécurité de l'interrupteur
2. Interrupteur On/Off
3. Fixation de la rallonge
4. Guidon supérieur
5. Anse de transport
6. Tuyau inférieur du guidon
7. Châssis du moteur
8. Protecteur
9. Fraises
10. Roue de transport

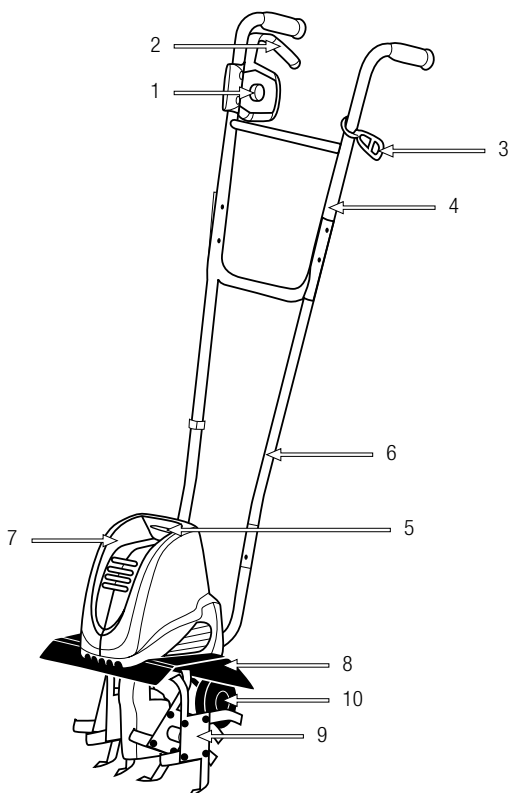

Les images et dessins représentés dans ce manuel sont que pour orientation.

5.3. SPECIFICITES

Description	Motobineuse électrique
Marque	Garland
Modèle	MULE 561 E
Type Moteur	230 V. ~ 50 Hz.
Puissance (W)	1.050
Largeur de travail (mm)	400
Diamètre des fraises (mm)	220
N° de fraises	6
Vitesse de rotation des fraises	285
Niveau de puissance acoustique garanti LwA, dB(A)	93
Moyenne du niveau de pression sonore LpA, dB(A)	80,3
Niveau de vibration de la poignée (m/s ²)	3,48
Class de protection <input type="checkbox"/>	II
Degré de protection	IPX4
Poids à sec (kg)	12

Les spécificités peuvent être modifiées sans préavis.

6. INDICATIONS POUR LA MISE EN SERVICE

6.1. DESASSEMBLAGE ET LISTE DE MATERIELS

Cette machine inclue les éléments suivants que vous trouverez dans la boîte:

- Moteur
- Tube en forme de "U"
- Tube inférieur
- Vis M5x25 (x2)
- Ecrou M5 (x2)
- Vis M6x45 (x4)
- Papillon M6 (x4)
- Clip (x2)
- Fixation de la rallonge (x1)
- Vis de fixation de l'interrupteur On/Off (x2)
- Manuel de l'utilisateur

6.2. MONTAGE

6.2.1. ANSE DE TRANSPORT

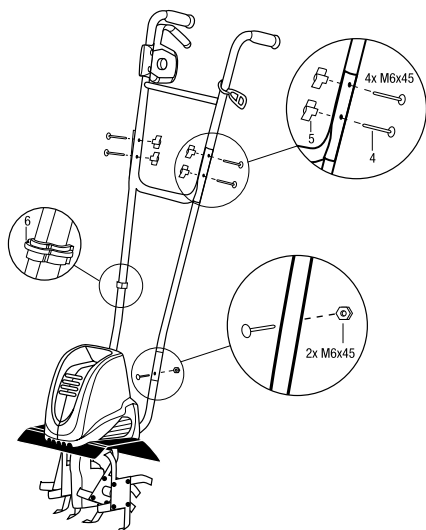

Assemblez l'anse de transport (1) en l'insérant aux tubes inférieurs de la machine (2) et en le fixant avec les deux vis et les écrous fournis avec la machine.

6.2.2. GUIDON SUPÉRIEUR

Introduisez l'assemblage du câble (3) par le guidon supérieur.

Utilisez les vis (4) et le papillon (5) pour fixer le guidon supérieur à l'anse de transport.

Utilisez les deux clips (6) pour fixer le câble.

6.2.3. INSTALLATION DE L'INTERRUPTEUR ON/OFF

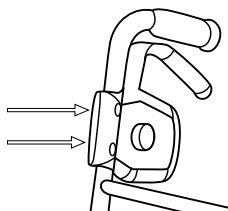

1. Placez l'interrupteur en faisant coïncider les deux trous du guidon supérieur et serrez les deux vis de fixation.

6.3. POINTS A VERIFIER AVANT LA MISE EN MARCHÉ

La tension et le courant doivent correspondre aux indications de la plaque de spécificités. Avant de commencer le travail, vérifiez que la machine marche correctement et son fonctionnement est sécurisé.

Vérifiez la machine et cherchez des pièces desserrées (écrous, vis, couvercles, etc.) et dommages. Serrez, réparez ou remplacez les pièces endommagées. Assurez-vous qu'il n'existe pas de fuites ou pertes d'huile. N'utilisez pas la machine si elle est endommagée ou pas bien réglée.

6.3.1. FIXATION DU PROLONGATEUR DU CÂBLE

Utilisez seulement des prolongateurs de câble homologués pour une utilisation extérieure. La section du câble doit être de 1,5 mm² au moins, le câble doit avoir une longueur maximale de 25 m et être complètement déroulé avant de commencer le travail.

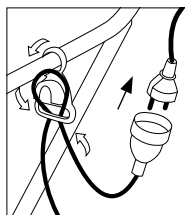

Fixez la connexion de la machine au prolongateur du câble en l'insérant dans l'encoche de la poignée et branchez-le à la machine.

6.4. MISE EN MARCHÉ ET STOP

Connexion de la machine:

Pressez le bouchon de sécurité (1) et, sans le lâcher, pressez l'interrupteur On/Off (2).

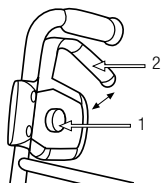

Déconnexion de la machine:

Lâchez l'interrupteur On/Off (2).

6.5. ROUE DE TRANSPORT

⚠ Attention : Pour travailler avec la motobineuse, la roue de transport doit être dans la position de transport.

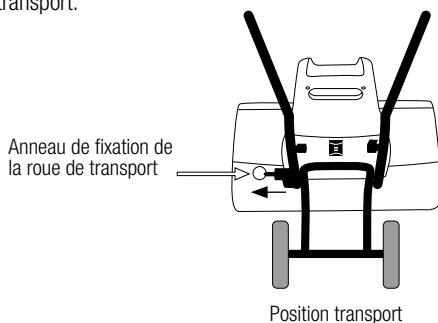

Pour placer les roues dans la position de travail, étirez de l'anneau pour débloquer la fixation des roues et montez-les jusqu'à les fixer avec le bouton.

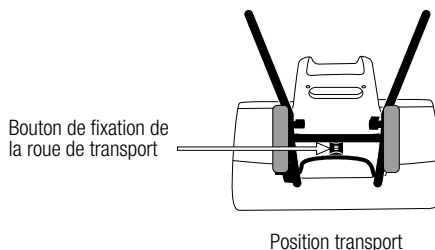

Pour remettre la roue dans la position de transport, libérez la roue en appuyant sur le bouton et descendez-la jusqu'à la bloquer avec l'anneau.

6.6. PROTECTION DE SURCHARGE

Le microbineuse a un interrupteur de sécurité qui déconnecte la motobineuse dans le cas suivants:

- S'il y a trop de matériel dans les fraises de coupe.
- Si le matériau est trop dur à travailler pour la puissance du moteur.
- S'il y a une grande résistance dans les fraises.

Si vous constatez que la machine ne démarre pas, en plaçant l'interrupteur sur "On" c'est parce que l'interrupteur de sécurité est activé. Dans ce cas, déconnecter le secteur réseau, assurez-vous que les fraises sont propres et exemptes d'éléments qui ne les laissez pas tourner et attendre 15 minutes avant de redémarrer la machine.

7. UTILISATION DE LA MACHINE

! Utilisez cette machine que pour les utilisations pour lesquels elle a été conçue. L'utilisation de cette cultivateur pour d'autre fin est dangereuse et peut provoquer de dommages à l'utilisateur et/ou à la machine.

Ne vous approchez des fraises de la microbineuse lors que le moteur est en marche.

Si vous glissez ou perdez votre équilibre ou chutez, lâchez immédiatement l'interrupteur.

Ne pas compter uniquement sur les dispositifs de sécurité de cette machine.

N'utilisez pas cette machine si vous êtes fatigué, malade, sous les effets de médicaments, drogues ou alcool. Le manque de repos et la fatigue peuvent provoquer des accidents ou dommages importants.

N'utilisez pas la machine pendant la nuit, avec brouillard ou avec une visibilité réduite qui ne vous permet pas de voir avec clarté l'aire de travail.

Limitez le temps d'utilisation de cette machine à 10 minutes et reposez-vous entre 10 et 20 minutes entre chaque session.

Ne laissez jamais cette machine sans surveillance.

Ne permettez à personne d'entrer dans le périmètre du travail. Ce périmètre de travail doit être de 15 mètres et est une zone dangereuse.

Nettoyez l'aire de travail et enlevez tous les obstacles qui peuvent provoquer des accidents.

7.1. FIXATION DE LA MACHINE ET GUIDAGE

Lorsque vous travaillez, tenez la machine fermement avec les deux mains par les poignées.

Attention! N'utilisez pas la microbineuse avec une seule main.

Attention!: La microbineuse peut rebondir vers là-haut ou sauter vers l'avant de façon inattendue, si les dents frappent avec quelque chose de dur, enterré comme des pierres, racines ou troncs, si le sol est très dur ou gelé. Toujours, tenir la microbineuse fermement avec le deux mains.

Attention!: Prenez soin à tout moment, de savoir où se trouve le câble pendant que vous travaillez. Prenez soin de ne pas couper le câble avec les fraises et évitez de vous emmêlez les pieds ou objet.

7.2. TRAVAILLER AVEC LA MOTOBINEUSE

Utiliser cette machine uniquement pour aérer les zones terrestres.

Ne pas utiliser cette microbineuse pour travailler dans des espaces publics ou pour travaux professionnels de l'agriculture.

Avant de commencer le travail vérifiez que les fraises ne sont pas en contact avec aucun objet et qu'elles peuvent se bouger en liberté.



Ayez le câble éloigné des éléments de coupe.

7.2.1. SARCLER HERBES

Cette machine peut s'utiliser pour éliminer des herbes de la surface de la terre. Pour faire ce travail, les herbes doivent être coupés le maximum possible

avec une débroussailluse ou tondeuse pour que la machine puisse arriver à la base du terrain.

1. Placez la microbineuse dans l'aire de travail en appuyant les fraises dans le sol.
2. Pressez le bouton On/Off
3. Bougez la machine lentement sur la surface du sol en pressant légèrement mais vigilant que les fraises n'entrent dans la terre que quelques millimètres.

Note: Pendant que vous coupez les herbes, si elles s'emmêlent entre les fraises, arrêtez la machine, déconnectez la prise et enlevez les restes de l'herbe en portant de gants.

7.2.2. AERER LA TERRE

Cette machine peut remuer la terre pour simplifier son aération. Pour cela vous devez avoir éliminé de la surface toutes les herbes et matériel.

Aérer la terre:

1. Placez la motobineuse dans l'aire de travail en appuyant les fraises sur le sol.
2. Pressez le bouton On/Off.
3. Pressez légèrement la motobineuse de façon que les fraises entrent dans la terre entre 5 et 7 cm.
4. Déplacez lentement la motobineuse au rythme adéquat pour que les fraises ayant le temps de déchiquter la terre.

7.2.3. CONSEILS D'UTILISATION

Les fraises en mouvement vont tirer la machine vers l'avant, si vous retenez en tirant vers l'arrière de la microbineuse, les fraises vont entrer plus profondément dans le sol.

Aussi, vous pouvez pressez le guidon vers le bas pour que les fraises entrent encore plus dans la terre.

Si la microbineuse n'avance pas, bouger le guidon de droite à gauche jusqu'à ce qu'elle se soit libérée.

Lorsque vous travaillez sur des pentes, placez-vous toujours, un peu plus haut sur la pente de sorte que la machine soit toujours en dessous de vous.

8. ENTRETIEN ET SOIN

Le retrait des dispositifs de sécurité, un mauvais entretien, la substitution des pièces détachées non originales peuvent provoquer des dommages personnels très graves.



Ayez toujours la machine débranchée lors des tâches d'entretien.



Débranchez la machine et, lisez le manuel de l'utilisateur avant de faire n'importe quelle opération sur la machine.



Attention! Les fraises ne s'arrêtent pas tout de suite lorsque vous arrêtez le moteur.

8.1. ENTRETIEN APRÈS LE TRAVAIL

Réalisez les suivantes opérations d'entretien et soin quand vous terminez de travailler avec la machine pour vous assurez le bon fonctionnement de cette machine dans le futur.

8.1.1. VERIFICATION GENERAL

- Vérifiez l'état du câble électrique en cherchant des signes d'endommagements ou coupures.

- Vérifiez que les fraises soient bien fixées à la barre. Serrez, si besoin, les fraises.
- Vérifiez le fil et état des fraises. Affûtez ou substituez les fraises si besoin. Il est recommandé que cette opération soit faite par un service technique.

8.1.2. NETTOYAGE DES FRAISES ET DE LA MACHINE

Attention! Nettoyez l'application après de son usage. Ne faire pas un nettoyage adéquat peut provoquer des dommages dans la machine et produire un mauvais fonctionnement.

Attention! Les fraises sont affûtées et peuvent produire des dommages. Utiliser gants de protection lorsque vous faites le nettoyage de la machine.

Toujours nettoyer après le travail. Nettoyez la partie inférieure de la boîte au tour des fraises et le bouclier avec une brosse, une brosse douce ou un chiffon humidifié avec un mélange d'eau savonneuse. Ne pas éclabousser avec de l'eau!

Pour éliminer la saleté et reste de terre des fraises et barre, utilisez une brosse à poils raides ou un chiffon humidifié.

Nettoyez les fenêtres d'aération et éliminer tout reste d'herbe et terre.

Une fois propre la machine lubrifier les fraises avec un léger film d'huile.

8.2. ENTRETIEN PERIODIQUE

Effectuez des inspections périodiques à la machine, afin d'assurer un bon fonctionnement de la machine. Pour un fonctionnement complet on vous recommande d'amener la machine au SAV.

Nettoyez la machine, spécialement les fenêtres de ventilation du moteur.

Toujours utilisez des pièces détachées adéquates, afin d'obtenir un rendement approprié du produit et éviter des dommages et risques à la machine et à l'utilisateur.

L'utilisation des pièces détachées, non originales, peuvent provoquer risque d'accident, dommages personnels et rupture de la machine.

8.2.1. GRAISSAGE DE LA TRANSMISSION

Il est recommandé de remplir de graisse la transmission une fois par an. La transmission de cette microbineuse par engrenages lubrifiée à la graisse au lithium. Pour cette transmission sans entretien et il n'est pas nécessaire changer la graisse parce qu'elle n'est pas abîmée avec l'usage. Ponctuellement il peut y avoir des petites fuites de graisse, il est recommandé de faire l'appoint de graisse une fois par an.

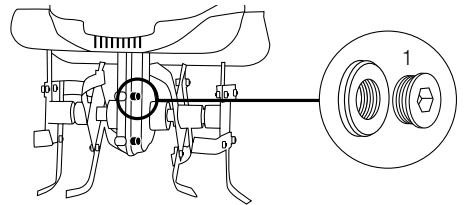

Pour remplir de graisse:

1. Stabiliser la microbineuse de sorte que la vis de graisse (1) soit dans la partie supérieure comme dans la figure.
2. Nettoyez soigneusement l'aire où se trouve la vis de la graisse (1). Nettoyez aussi les fraises qui sont proche de l'aire si besoin.
3. Dévissez la vis de la graisse en utilisant une clé Allen de 5 mm.

4. Avec un pistolet de graissage, introduisez la graisse de lithium d'automobile de qualité supérieur, jusqu'à que la transmission soit pleine (jusqu'à que la graisse déborde).
5. Nettoyez la graisse débordante.
6. Vissez le bouchon de la graisse.

8.2.2. SUBSTITUTION DES FRAISES

Séparation des fraises de l'axe:

1. Enlevez les boulons qui fixent l'axe aux fraises.
2. Enlevez les fraises.

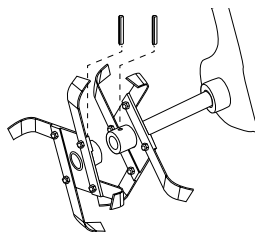

Démontage des fraises de coupe:

1. Dévissez les écrous des vis.
2. Enlevez les fraises de coupe.

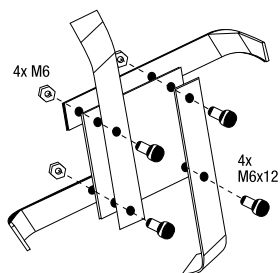

9. RESOLUTION DES PANNES

Selon les symptômes que vous observez il est possible détecter la cause probable et résoudre le problème.

ERREUR	CAUSE	ACTION
Le moteur ne démarre pas	La machine n'est pas branchée	Branchez la machine à la prise
	Câble abîmé	Allez au SAV
	Interrupteur abîmé	Allez au SAV
	Balais usées	Allez au SAV
	Protection contre surcharge activée	Refroidir pendant 15 minutes
Bruits bizarres	Fraises bloquées	Débranchez la machine et attendez que le fraises s'arrêtent, enlevez les objets qui bloquent le virage des fraises
	Transmission avec peu de graisse	Remplir avec graisse au lithium en suivant les indications du manuel ou, emmenez la machine au SAV
	Vis et écrous des fraises lâches	Vérifiez et serrez les vis des fraises
Vis et écrous des fraises desserrés	Fraises abîmées ou usées	Changez les fraises
	Problème interne du moteur ou transmission	Emmenez la machine au SAV

Dans n'importe quel autre cas, emmenez votre machine au SAV.

Pour localiser le service après-vente le plus proche dans votre région, contactez votre point de vente.

10. TRANSPORT

Toujours transportez la machine avec le moteur arrêté.
Avant de transporter la machine, débranchez-la.

La machine peut être transportée grâce à la roue de transport ou en la levant par l'anse de transport. Ne traînez pas la machine en reposant sur les fraises.

11. STOCKAGE

Stockez les outils électriques inactifs dans un lieu non accessible aux enfants et sûre de façon à ne mettre pas en péril des personnes. La tronçonneuse hors utilisation doit être stockée nettoyée, sur une surface plate.

Débranchez la prise de courant avant de stocker la machine.

12. RECYCLAGE

Débarrassez-vous de votre appareil de façon écologique. On ne doit pas nous débarrasser des nos machines avec des déchets domestiques. Les composants en plastique et métal peuvent être reclassés selon leur nature et recyclés.

Les matériels utilisés pour l'emballage de cette machine sont recyclables. S'il vous plait, ne jetez pas les emballages avec les déchets domestiques. Jetez ces emballages dans un lieu officiel de recyclage.



13. GARANTIE

13.1. PÉRIODE DE GARANTIE

- La période de garantie (Loi 1999/44 CE) conformément aux termes décrits ci-dessous est de 2 ans à compter de la date d'achat, en ce qui concerne les pièces et la main d'œuvre, contre les défauts de fabrication et de matériel.

13.2. EXCLUSIONS

La garantie Garland ne couvre pas :

- L'usure naturelle due à l'utilisation.
- Mauvais usage, utilisation inappropriée de la machine. Dommages provoqués par une intervention réalisée par du personnel non autorisé par Garland ou utilisation de pièces de rechanges pas d'origines.

13.3. TERRITOIRE

- La garantie Garland assure une couverture de service sur tout le territoire national.

13.4. EN CAS D'INCIDENT

- La garantie doit être correctement remplie contenant toutes les données requises et accompagnée d'une facture ou ticket d'achat de l'établissement du vendeur.

ATTENTION!

AFIN DE GARANTIR UN FONCTIONNEMENT ET UNE SÉCURITÉ MAXIMALE, NOUS VOUS PRIONS DE LIRE ATTENTIVEMENT LE MANUEL D'INSTRUCTIONS AVANT L'UTILISATION DE CETTE MACHINE.

DÉCLARATION DE CONFORMITÉ (CE)

Le signataire ci-dessous, Juan Palacios Ituarte, autorisé par Garland Products Company Europe SL, dont l'adresse est C/ La Fragua 22, 28933, Móstoles, España, déclare que les machines Garland modèles MULE 561E (N1C- 3JY-1050A-Y) avec numéro de série de l'année 2012 en avant (l'année de fabrication est clairement indiqué sur la plaque d'identification de la machine suivi du numéro de série) et dont la fonction est "Engin automoteur conçu pour être conduit à pied avec ou sans pneus, de telle manière que les outils de binage assurent la propulsion", respectent toutes les conditions de la Directive 2006/42/CE du Parlement européen et du Conseil du 17 mai 2006 relative aux machines.

Ces machines respectent aussi les conditions des directives communautaires suivantes:

- Directive 2006/95/CE du Parlement européen et du Conseil du 12 décembre 2006.
- Directive 2005/88/CE du Parlement européen et du Conseil du 14 décembre 2005.
- Directive 2004/108/CE du Parlement européen et du Conseil du 15 décembre 2004.

Les examens de la CE des Directives communautaires ont été réalisés par les Organismes notifiés suivants et leurs numéros de Certificat sont:

- 2006/42/CE, Numéro certificat: SH09121392-V1.
- Intertek Testing Service Shanghai.
- Norme harmonisée: EN 60335-1:2002 + A11,A1:04+ A12,A2:06+ A13:08; EN 709:1997+A2:2009; EN 62233:2008; EN 60335-1 : 2002/FprAF:2009.

Puissance maximale (kW)	1,05
Niveau de puissance acoustique mesuré dB(A) (EN 1553:1996)	91
Niveau de puissance acoustique garanti dB(A) (k=2)	93



Juan Palacios
Chef produits
Móstoles 26-11-2012

Garland Products
Company Europe, S.L.

C/ La Fragua, 22 Pol. Ind. Los Rosales
28933 MÓSTOLES (Madrid) ESPAÑA

ÍNDICE

1. Introduzione	56
2. Norme e precauzioni di sicurezza	57
3. Icone di avvertimento	61
4. Simboli della macchina	61
5. Descrizione della macchina	62
6. Istruzioni per la messa in funzionamento	64
7. Utilizzo della macchina	65
8. Manutenzione e servizio	67
9. Rilevamento e identificazione di fallimenti	70
10. Trasporto	71
11. Stoccaggio	71
12. Informazioni sulla distruzione del materiale / riciclaggio	71
13. Condizioni di garanzia	72
Dichiarazione di conformità CE	73

TRADUZIONE DELLE ISTRUZIONI ORIGINALI

Ref.:GMTMULE561EM112V1

DATA DI PUBBLICAZIONE: 26/11/2012

DATA DI REVISIONE: 26/11/2012

1. INTRODUZIONE

Grazie per aver scelto questa macchina Garland. Siamo sicuri che apprezzerete la qualità e le prestazioni di questa macchina che faciliterà il compito per un lungo periodo di tempo. Ricorda che questa macchina ha il network più completo ed esperto di assistenza tecnica a cui si può andare per il mantenimento della vostra macchina, acquistare pezzi di ricambio e / o accessori e risoluzione dei problemi.



ATTENZIONE! Leggere tutte le avvertenze di sicurezza e tutte le istruzioni. La

mancata osservanza di tutte le avvertenze e le istruzioni indicate di seguito possono provocare scosse elettriche, incendi e / o lesioni gravi.

Utilizzare la macchina solo per le aerare zone terrestre o erbare aree con erba. Non utilizzare questo coltivatore per altri scopi non volute. L'utilizzo di questa macchina per le operazioni diverse da quelle previste può comportare in situazioni pericolose.

Salva tutte le avvertenze e le istruzioni per riferimenti futuri. Se vendi la macchina in futuro ricordare di trasformare questo manuale al nuovo proprietario.

Salva tutte le avvertenze e le istruzioni per riferimenti futuri. Se vendi la macchina in futuro ricordati di consegnare questo manuale al nuovo proprietario. Il termine "macchina" nelle avvertenze si riferisce a questa macchina elettrica collegata alla rete elettrica.

L'espressione interruttore in posizione "aperto" significa scollegato e interruttore in posizione "chiuso" significa collegato.

2. NORME E PRECAUZIONI DI SICUREZZA

⚠ Per evitare un uso improprio di questa macchina leggere tutte le istruzioni in questo manuale prima del primo utilizzo. Tutte le informazioni contenute in questo manuale sono rilevanti per la loro sicurezza personale e quella di persone, animali e cose che sono intorno. Se avete qualsiasi domanda relativa alle informazioni contenute in questo manuale chiedere ad un professionista o andare al rivenditore dove è stato acquistato questa macchina per risolverlo.

2.1. UTENTI

Questa macchina è stata progettata per essere manipolata per gli utenti adulti e che hanno letto e capito queste istruzioni.

⚠ **Attenzione! Non lasciare che le persone minore di età utilizzano questa macchina.**

⚠ **Attenzione! Non permettere alle persone che non capiscono queste istruzioni di usare questa macchina.**

⚠ **Attenzione! Non permettere alle persone con limitazione fisiche, sensoriali o intellettuali usare questa macchina.**

Prima di utilizzare questa macchina familiarizzarsi con il assicurando che lei conosce molto bene dove sono tutti i dispositivi di controllo sicurezza e il modo in cui dovrebbe usare.

Se sei un principiante, si consiglia di eseguire di un lavoro minimo pratico semplice e, se possibile, accompagnati da una persona con l'esperienza.

⚠ **Attenzione! Solo dare questa macchina per la gente che hanno familiarità con questo tipo di macchina e sanno come usarlo.** Sempre dare con le istruzioni all'utente per leggere attentamente e capire. Questa macchina è pericoloso nelle mani degli utenti non addestrati.

2.2. SICUREZZA PERSONALE

Essere attenti, ciò che si sta facendo e usare il buon senso quando si utilizza questa macchina.

Non utilizzare questa macchina mentre stanco o sotto l'effetto di droghe, alcol o farmaci.

Un attimo di distrazione durante la guida di questa macchina può causare gravi lesioni personali.

Evitare l'avvio accidentale della macchina.

Assicurarsi che l'interruttore è in posizione "aperta" prima di collegare alla rete, prendere o trasportare l'apparecchio.

Trasportare macchine elettriche con il dito sull'interruttore o collegare macchine elettriche con interruttore in posizione "chiusa" può compromettere la sicurezza e causare incidenti.

Rimuovere tutte le chiavi o utensili a mano nella zona della macchina e il lavoro prima di iniziare questa unità. Una chiave o un attrezzo lasciato nei pressi della macchina può essere giocato da una parte della macchina in movimento e progettato causando lesioni personali.

No se sobrepassi. Tenere i piedi ben saldi a terra e l'equilibrio in ogni momento.

Indossare sempre i dispositivi di sicurezza.

Indossare abbigliamento impermeabile, guanti e occhiali per proteggere dagli spruzzi d'acqua e sporco.

Salvare di utensili elettrici non utilizzati fuori dalla portata dei bambini. seguridad tal como una mascarilla antipolvo, guantes de seguridad, botas, casco, o protección para los oídos reducirá los daños personales.

2.3. SICUREZZA NELL'AREA DI LAVORO

Mantenere il area di lavoro pulita e lavorare con una buona illuminazione. Le aree disordinati e scure provocano incidenti.

Non utilizzare la macchina in atmosfere esplosive e in presenza di liquidi infiammabili, gas e polveri. Macchine elettriche producono scintille che possono infiammare la polvere oi gas.

Tenere lontano dalla portata dei bambini e curiosi durante la guida di questa macchina. Distrazioni potranno comportare la perdita di controllo. Fare attenzione a non entrare nell'area di lavoro i vostri bambini, persone o animali. L'area di lavoro è un cerchio di raggio 3 m al centro dal tritatore.

Non utilizzare questo dispositivo quando ci sono altri nella zona di lavoro che non sono protetti da indumenti protettivi, stivali, guanti e occhiali.

Posizionare l'unità in uno spazio aperto dove si ha un forte sostegno e non è troppo vicino ad una parete. Questo sito non deve essere pavimentata o di avere un pavimento duro per evitare che gli elementi espulsi dalrimbalzo Shredder a terra e feriti.

Prima di lasciare solo la macchina, staccare la spina, attendere che la lama si arresta, scollegare l'apparecchio dalla rete.

2.4. SICUREZZA ELETTRICA

La spina elettrica della macchina deve coincidere con la presa di corrente. Non modificare la spina

in alcun modo. Spine e non modificati e basi corrispondenti ridurrà il rischio di scosse elettriche.

Evitare il contatto del corpo con superfici a terra come tubi, radiatori, cucine e frigoriferi. Vi è un aumento del rischio di scosse elettriche se il tuo corpo è a terra.

Non esporre questa unità alla pioggia o all'umidità. L'acqua che entra in questa macchina aumenta il rischio di scosse elettriche. Non lasciare la macchina durante la notte in strada perché l'umidità della notte potrebbe danneggiare la macchina. Non lavorare su erba bagnata o fango.

Non abusare del cavo. Non utilizzare il cavo per il trasporto, il sollevamento o scollegare l'unità. Tenere il cavo lontano dal calore, olio, bordi taglienti o parti mobili. I cavi danneggiati o aggrovigliati aumentano il rischio di scosse elettriche.

Non utilizzare questa macchina con un cavo o spina danneggiati. Prima di collegare la macchina controllare la spina e il cavo per danni. Se trovate qualche danno alla vostra macchina per inviare un tecnico per la riparazione. Se il cavo è danneggiato o rotto, scollegare immediatamente. I cavi danneggiati o aggrovigliati aumentano il rischio di scosse elettriche.

La sostituzione del cavo o spina di alimentazione deve essere sempre fatta per il fabbricante o il suo supporto tecnico.

Si raccomanda di collegare la macchina ad un dispositivo differenziale di corrente residua che è corrente di intervento non superiore a 30mA.

Deve essere controllato per un corretto funzionamento del interruttore differenziale prima di ogni utilizzo.

Non usare mai una stazione di collegamento o un cavo di prolunga danneggiati che non soddisfa le normative o le esigenze di questa macchina.

Quando si utilizza un cavo di prolunga assicuratevi di avere una sezione minima di 1,5 mm², non più di 25 metri di lunghezza ed di essere adatto per uso esterno. Sia la presa come la base per questa prolunga deve essere impermeabile e non deve essere immerso. Utilizzando una prolunga adatta per l'impiego all'esterno riduce il rischio di scosse elettriche.

Posizionare il cavo di estensione in modo da non cogliere sui rami o ostacoli e in un modo che non si trova nella zona di lavoro. Il cavo di prolunga deve essere fornito dietro l'operatore.

Staccare sempre la spina dalla banchina prima di intervenire su questa macchina. Solomaneggiare la macchina se è scollegata.

Non utilizzare la macchina se l'interruttore non cambia tra "chiuso" e "aperto". Qualsiasi macchina elettrica che non può essere controllata con l'interruttore è pericolosa e deve essere riparata.

2.5. USO E MANUTENZIONE DI QUESTA MACCHINA

 Utilizzare la macchina solo per arieggiare le zone di terreno con erba o aree erbaccia. Non utilizzare questa elettro zappa per altri scopi non volute.

L'utilizzo di questa macchina per le operazioni diverse da quelle previste può comportare in situazioni pericolose.

Utilizzare questa macchina, gli accessori, materiali di consumo, e così via. secondo queste istruzioni e prendendo come previsto in considerazione le condizioni di lavoro e il lavoro da sviluppare. L'utilizzo di questa macchina per applicazioni diverse da quelle previste possono provocare una situazione pericolosa.

Verificare che tutte le dispositivi di sicurezza sono installati e in buone condizioni.

Il fabbricante non deve essere in nessun modo responsabile per eventuali danni causati da abuso o uso improprio di questa macchina.

Non forzare questa macchina. Utilizzare questa macchina per la giusta applicazione. Utilizzando la macchina giusta per il tipo di lavoro da fare meglio e ti permettono di lavorare più sicuro.

Non utilizzare la macchina se l'interruttore non cambia tra "chiuso" e "aperta". Qualsiasi macchina elettrica che non può essere controllato con l'interruttore è pericoloso e deve essere riparato.

Prima di operare con la macchina controllare che le fragole non sono in contatto con nessun oggetto che può muoversi liberamente. Mantenere questa macchina.

Verificare che le parti in movimento non sono disallineate o bloccati, non ci sono parti rotte o altre condizioni che possono influire sul funzionamento di questa macchina. Ogni volta che questa macchina è danneggiata farla riparare prima dell'uso. Molti incidenti sono causati da scarsa manutenzione della macchinaria.

Non usare la moto zappa sui forti pendenze dove non può garantire la sicurezza. Se si lavora su pendii rallentare il vostro lavoro e assicuratevi di avere una buona stabilità.

Se le fragole si scontrano con un elemento estraneo durante il lavoro di fermarsi, girare la elettro zappa della griglia ed esaminare la macchina prima di continuare. Se si rilevano segni di danneggiamento prendere la vostra macchina di servizio.

Se la macchina inizia a vibrare in un modo strano fuori dalla elettro zappa, scollegare dalla rete e esaminare il dispositivo per trovare la causa. Se non riesci a trovare la causa prendere la vostra macchina al servizio. Le vibrazioni sono sempre un indizio di un problema nella macchina.

Mantenere le impugnature di questa macchina asciutte e pulite. Impugnature grasse o oleose sono scivolosi e causano la perdita di controllo sulla macchina.

Non utilizzare coltivatori con una mano. Afferrare il manubrio saldamente le maniglie con entrambe le mani.

Staccare l'alimentazione prima di effettuare qualsiasi regolazione, sostituire pezzi di ricambio o conservare questa unità. Tali misure di sicurezza preventive riducono il rischio di iniziare questa macchina accidentalmente.

2.6. SERVIZIO

Si prega di rivedere periodicamente la vostra macchina elettrica per un servizio di assistenza specializzato e solo impiegando pezzi identici. Questo farà sì che la sicurezza elettrica della sua macchina elettrica è mantenuta.

3. ICONI DI AVVERTIMENTO

Le icone sulle etichette di avvertenza che appaiono su questa macchina e / o nel manuale indicano le informazioni necessarie per l'uso sicuro di questa macchina.



Attenzione e pericolo.



Leggere il manuale di istruzioni.



Indossare protezioni per le orecchie.



Indossare occhiali di sicurezza.



Attenzione! Scollegare immediatamente la macchina se il cavo o la spina sono danneggiati.



Tenere le persone lontane dalla zona di lavoro.



¡Atención!: No acerque manos o pies a los instrumentos de corte. Utilice calzado de seguridad.



Attenzione: non avvicinare le mani o ai piedi di strumenti da taglio. Utilizzare scarpe di sicurezza.



Non utilizzare la macchina in condizioni meteorologiche avverse. Non esporre alla pioggia



Scollegate sempre la spina dalla presa prima di intervenire sulla macchina.

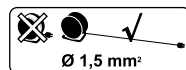

Utilizzare il cavo di prolunga dell'alimentazione con una sezione minima di 1,5 mm², non più di 25 m. e sempre completamente svolto.

4. SIMBOLI DELLA MACCHINA

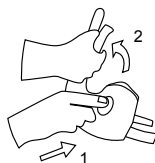

Schiacciare il pulsante di sicurezza e, continuando a premerlo, tirate la leva di azionamento.

5. DESCRIZIONE DELLA MACCHINA

5.1. CONDIZIONI DI UTILIZZO

Questa macchina è per uso domestico ed è progettata per arieggiare le zone di terreno con erba o aree erbaccia. Non utilizzare la macchina per lavorare in pubblico o svolgere attività professionale in agricoltura.

5.2. DESCRIZIONE DEL PRODOTTO

1. Pulsante di sicurezza dell'interruttore
2. Interruttore On / Off
3. Fissaggio del cavo di prolunga
4. Manubrio superiore
5. Impugnatura di trasporto
6. Tubo inferiore
7. Carcassa del motore
8. Protetore
9. Fragole di taglio
10. Ruote per il trasporto

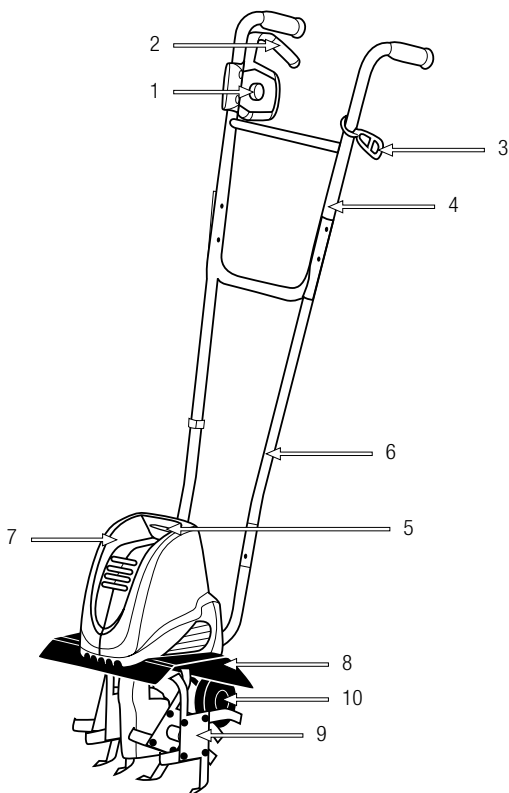

Le immagini ed i disegni rappresentati in questo manuale sono puramente orientativi.

5.3. CARATTERISTICHE TECNICHE

Descrizione	Zappa Elettrica
Segna	Garland
Modello	MULE 561 E
Motore	230 V. ~ 50 Hz.
Potenza (w)	1.050
Ampiezza di lavoro (mm)	400
Diametro di fragole (mm)	220
Numero di fragole	6
Velocità di rotazione di fragole (min ⁻¹)	285
Livello di potenza acustica garantito LwA, dB(A)	93
Livello di pressione sonora media LpA, dB(A)	80,3
Livello di vibrazione nella impegnatura (m/s ²)	3,48
Classe di protezione <input type="checkbox"/>	II
Grado di protezione	IPX4
Peso a secco (kg)	12

Le specifiche tecniche sono soggette a modifiche senza preavviso.

6. ISTRUZIONI PER LA MESSA IN SERVIZIO

6.1. DISIMBALLAGGIO E DISTINTE DI MATERIALI

Questa macchina include i seguenti, che si trovano all'interno della scatola:

- Gruppo di motore
- Tubo di forma "U"
- Tubo inferiore
- Vite M5x25 (x2)
- Dado M5 (x2)
- Vite M6x45 (x4)
- Moth M6 (x4)
- Clip (x2)
- Fissaggio dal cavo di prolunga (x1)
- Viti di fissaggio dell'interruttore On / Off (x2)
- Manuale di istruzioni

6.2. MONTAGGIO

6.2.1. MANIGLIA

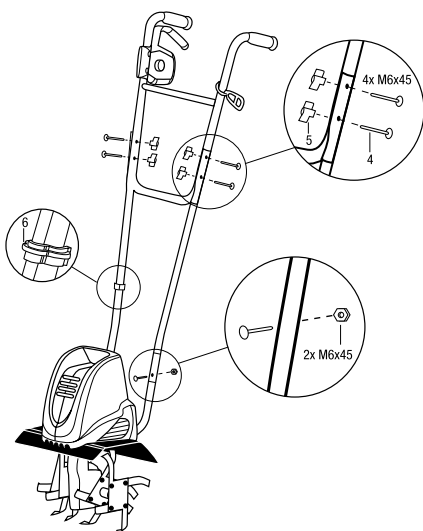

Fissare la maniglia di trasporto (1) inserendola nei tubi inferiori della macchina (2) e fissandolo con due viti e relativi dadi in dotazione con la macchina.

6.2.2. MANUBRIO SUPERIORE

Inserire il cavo (3) attraverso l'impugnatura superiore.

Utilizzare le viti (4) ed il dado a farfalla (5) per fissare l'impugnatura superiore alla maniglia di trasporto.

Utilizzare le due clip (6) per fissare il cavo.

6.2.3. INSTALLAZIONE DELL'INTERRUTTORE ON/OFF

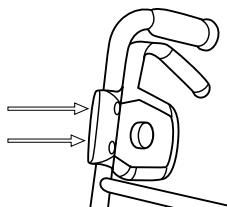

1. Impostare l'interruttore in coincidenza con le prime due buchi dal manubrio e serrare le due viti di fissaggio.

6.3. PUNTI DI VERIFICA PRIMA DI INIZIARE

La tensione e la corrente devono rispettare le indicazioni sull'etichetta. Prima di iniziare il lavoro, controllare sempre che la elettrozappa sta funzionando correttamente e che il suo funzionamento è sicuro.

Controllare la macchina e cercare parti sciolte (viti, dadi, conchiglie, ecc ..) e danni. Serrare, riparare o sostituire le parti che hanno trovato in cattive condizioni. Evitare perdite o fuoriuscite di olio. Non utilizzare la macchina se è danneggiata o non regolamentata.

6.3.1. FISSAGGIO DAL CAVO DI PROLUNGA

Utilizzare solo prolunghe del cavo approvato per uso esterno. Il cavo deve essere di almeno 1,5 mm², il cavo deve avere una lunghezza massima di 25 m ed essere completamente srotolato prima di iniziare il lavoro.

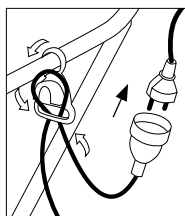

Impostare la connessione della elettrozappa al cavo di prolunga inserendolo nel gancio di fissaggio del manubrio e inserire nella macchina.

6.4. AVVIAMENTO E ARRESTO

Accensione della macchina:

Premere il pulsante di sicurezza (1) e, senza rilasciarlo, premere il interruttore On / Off (2).

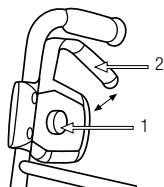

Spegnimento della macchina:

Rilasciare il On / Off (2).

5.5. RUOTE PER IL TRASPORTO

⚠ Nota: Per lavorare con la motozappa, le ruote per il trasporto devono essere in posizione di lavoro.

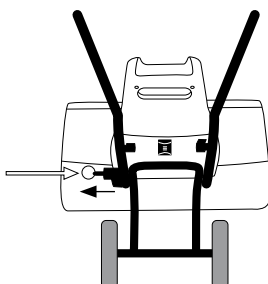

Anello di bloccaggio delle ruote per il trasporto

Posizione di trasporto

Per posizionare le ruote in posizione di lavoro sblocco tirare l'anello di serraggio della ruota e alzarle fino a fissare attraverso il pulsante di bloccaggio.

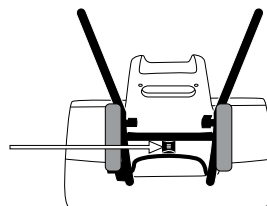

Pulsante bloccaggio delle ruote per il trasporto

Posizione di trasporto

Per riposizionare le ruote in posizione libera di trasporto, premere il pulsante di bloccaggio ed abbassarle fino a bloccarle con l'anello.

6.6. PROTEZIONE DA SOVRACCARICO

Questo zappa ha un interruttore di sicurezza che staccare la macchina nelle seguenti situazioni:

- Se c'è troppo materiale nelle fragole di taglio.
- Se il materiale è troppo duro per la capacità del motore.
- Quando c'è una resistenza alta alle fragole.

Se si rileva che la macchina non si avvia mettendo l'interruttore su "On" sarà perché l'interruttore di sicurezza è attivato. In questo caso, assicurarsi che le fragole siano pulite e privi di elementi che non li lasciano girare e attendere 15 minuti prima di riavviare la macchina.

7. UTILIZZO DELLA MACCHINA

⚠ Usare la macchina solo per gli usi per i quali è stato progettato. L'utilizzo di questo elettrozappa per ogni altro uso è pericoloso e può causare danni per l'utente e / o la macchina. Non avvicinarsi alla fragole quando il motore è in funzione.

Se si scivola o perde l'equilibrio o si cade rilasciare interruttore a immediatamente. Non fare affidamento unicamente sui dispositivi di sicurezza di questa macchina.

Non utilizzare la macchina se si è stanchi, malati, ha preso la droga, sostanze stupefacenti o alcool. La mancanza di sonno e la stanchezza possono causare incidenti o danni.

Non utilizzare la macchina durante la notte, nella nebbia o visibilità ridotta che non si può vedere chiaramente l'area di lavoro.

Limite di tempo continuato uso di questa macchina per 10 minuti e riposo 10 a 20 minuti tra ogni sessione.

Non lasciare mai la macchina incustodita.

Non permettere a nessuno di entrare nel campo di lavoro. Questo ambito di lavoro dovrebbe essere di 15 metri ed è una zona pericolosa.

Pulire l'area di lavoro e rimuovere tutti gli ostacoli che possono causare incidenti.

Non utilizzare su questa macchina accessori ad eccezione di quelli raccomandati dalla nostra società e che il suo uso potrebbe causare gravi danni per l'utente, la gente vicina alla macchina e la macchina stessa.

7.1. FISSAGGIO DELLA MACCHINA E GUIDA

Durante il lavoro tenere la elettro zappa con entrambe le mani sulle maniglie.

Attenzione! Non usare la elettro zappa con una mano.

Attenzione: la elettro zappa può rimbalzare e saltare in avanti inaspettatamente, se i denti colpiscono

contro qualcosa dura come grandi rocce, radici o tronchi, se il terreno è troppo duro o se il terreno è gelato. Tenere sempre saldamente con entrambe le mani.

7.2. LAVORARE CON LA ELETTRO ZAPPA

Utilizzare la macchina solo per arieggiare le zone di terreno con erba o aree erbaccia. Non utilizzare la macchina per lavorare in spazio pubblico o svolgere attività professionale in agricoltura.

Prima di utilizzare il controllo della macchina controllare che le fragole non sono in contatto con qualsiasi oggetto e che possono muoversi liberamente.



Tenere il cavo lontano da strumenti da taglio.

7.2.1. ERBACCIARE

Questa macchina può essere utilizzata per uccidere le erbacce sulla superficie della terra. Per l'esecuzione dei lavori deve avere le erbe più possibile pre-tagliata con un decespugliatore o un tagliaerba per che la macchina può raggiungere la base della terra.

1. Posizionare la elettro zappa nel settore del lavoro a sostegno della fragole a terra.
2. Premere il tasto On / Off.
3. Spostare la macchina lentamente premendo leggermente la superficie del terreno, ma guardando che le fragole non penetrano il suolo più di pochi millimetri.

Nota: se mentre si taglia, le erbe sono impigliati nella macchina, staccare la spina e, usandole mani quantate, rimuovere la rasatura dell'erba.

7.2.2 ARIEGGIATO DELLA TERRA

Questa macchina può rimuovere il terreno per facilitare la ventilazione. Per questo deve essere stato precedentemente eliminato dalla superficie di qualsiasi materiale erba o terra.

1. Posizionare la elettro zappa nel settore del lavoro sostenendo le fragole a terra
2. Premere il tasto On / Off
3. Premere leggermente la elettro zappa in modo che le fragole penetrano il suolo tra i 5 ei 7 cm.
4. Spostare lentamente la elettro zappa al ritmo giusto in modo che le fragole hanno il tempo di andare fatiscenti terra.

7.2.3. INDICAZIONI PER L'USO

Le fragole in movimento farà rientrare la macchina in avanti, se si tira indietro dicontrastare le esercitazioni zappa più in profondità nel suolo.

È anche possibile premere la maniglia verso il basso in modo che le fragole sono più nel terreno.

Se la elettro zappa si sposta affonda e spostare il manubrio a destra ea sinistra fino a sganciarlo.

Quando si lavora su pendii sempre messo un po 'più su per il pendio in modo che la macchina è sempre sotto di voi.

8. MANUTENZIONE E SERVIZIO

La rimozione dei dispositivi di sicurezza, manutenzione impropria o sostituzione di parti con ricambi non originali possono causare lesioni gravi.



Sempre eseguire la manutenzione o il servizio con il tritatore staccato dalla rete.



Scollegare la macchina prima di eseguire qualsiasi operazione sulla macchina. Leggere manuale di istruzioni prima di eseguire qualsiasi operazione sulla macchina.



Attenzione: Fragole non si fermano immediatamente per fermare il motore.

8.1. MANUTENZIONE DOPO IL LAVORO

Eseguire la manutenzione e la seguente attenzione quando si termina di lavorare con la macchina per garantire il corretto funzionamento di questa macchina in futuro.

8.1.1. PROVA GENERALE

- Controllare il cavo di alimentazione per i segni di usura o di eventuali tagli degli stessi.
- Assicurarsi che le fragole siano saldamente fissate alla trasmissione. Serrare se necessario, le fragole.
- Controllare la punta e lo stato delle fragole. Affilare o sostituire le fragole quando sia necessario. Si raccomanda che l'operazione sia eseguita in un servizio.

8.1.2. PULIZIA DELLE FRAGOLE E LA MACCHINA

Attenzione! Pulire sempre l'applicazione dopo l'uso. La mancata esecuzione di una corretta pulizia può causare danni alla macchina e causare mal funzionamento.

Attenzione! Le lame sono taglienti e possono causare danni. Indossare guanti di protezione durante la pulizia della macchina.

Quando sia possibile, pulire subito dopo il lavoro. Pulire il fondo del cambio di fragole e lo scudo con un pennello, e una spazzola morbida o un panno inumidito con una miscela di acqua e sapone delicato.

Non spruzzare acqua!

Per rimuovere sporcizia e detriti da terra delle fragole e trasmissione utilizzare una spazzola con setole rigide o un panno umido.

Pulire **le finestre per la ventilazione** ed eliminare qualsiasi erba o terra.

Dopo aver pulito la macchina lubrificate con un sottile strato di olio le frese.

8.2. MANUTENZIONE PERIODICA

Eseguire controlli periodici sulla macchina per garantire l'effettivo funzionamento della macchina. Una volta per sessione, almeno prendere la vostra macchina al servizio di manutenzione completo.

Tenere la macchina pulita, in particolare le finestre di ventilazione del motore.

Usare sempre la sostituzione adatta per la corretta esecuzione del prodotto e di evitare danni e rischi per la macchina e utente. Le parti di ricambio devono essere acquistati nel servizio rivenditore.

L'utilizzo di parti non ufficiali può causare incidenti, lesioni personali per l'utente e il fallimento della macchina. Mantenga la máquina limpia, especialmente las ventanas de ventilación del motor.

8.2.1. GRASSO DI TRASMISSIONE

Si consiglia di riempire il grasso della trasmissione ogni anno. La trasmissione di questa elettrozappa è per ingranaggi lubrificati da litio. È una trasmissione esente da manutenzione è dove il grasso non deve essere cambiato perché non si deteriora con l'uso. Occasionalmente ci può essere una leggera perdita di grasso per cui si consiglia di riempire il grasso una volta all'anno.

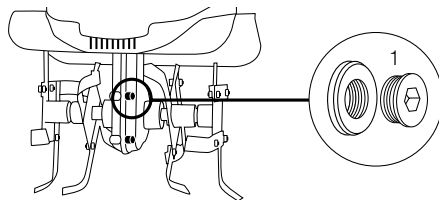

Per riempire di grasso:

1. Posare la elettrozappa in modo che la vite di grasso (1) è in alto, come mostrato.
2. Pulire accuratamente la zona dove sono la vite di grasso (1). Se necessario anche pulire le frese che sono vicini alla zona.
3. Usando una chiave Allen 5 millimetri svitare la vite dal grasso (1).
4. Con una pistola di grasso introdurre grasso al litio di tipo automobilistico di qualità superiore fino a quando la trasmissione è piena (fino al pieno di grasso).
5. Pulire il grasso che è stato travolto.
6. Avvitare il tappo di grasso

8.2.2. SOSTITUZIONE DELLE FRAGOLE

Separazione delle fragole dall'asse:

1. Rimuovere i bulloni che fissano le fragole con l'albero.
2. Togliere le fragole.

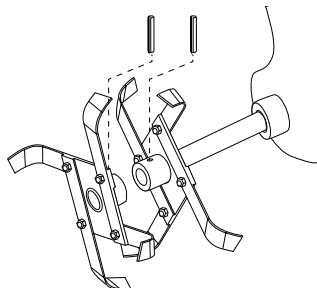

Rimuovendo le fragole di taglio:

1. Svitare i dadi sulle viti.
2. Togliere le fragole di taglio.

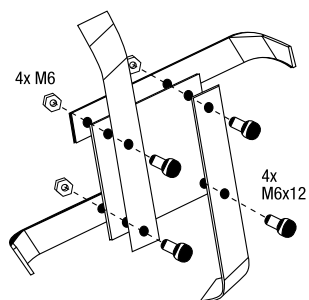

9. RILEVAMENTO E IDENTIFICAZIONE DI ERRORE

A seconda dei sintomi si osserva in grado di rilevare la probabile causa e risolvere il problema:

FALLIMENTO	CAUSA	AZIONE
Il motore non funziona	La macchina non è collegata all'alimentazione	Collegare la macchina all'alimentazione
	Cavo danneggiato	Invia la macchina per il servizio
	Interruttore danneggiato	Invia la macchina per il servizio
	Spazzole usurate	Invia la macchina per il servizio
	Protezione da sovraccarico abilitato	Lasciate raffreddare 15 minuti
Rumori anomali	Fragole bloccato	Scollegare la macchina, attendere fino a quando le fragole si arrestano e rimuovere gli oggetti che ostruiscono la rotazione delle fragole
	Trasmissione con poco grasso	Riempire con grasso di litio secondo le istruzioni del manuale o portare al servizio la macchina
	Viti e dadi delle fragole sciolti	Controllare e stringere tutte le viti delle fragole
Vibrazioni anomale	Fragole di taglio usurati o danneggiati	Sostituire le fragole di taglio
	Problema interno del motore o trasmissione	Invia la macchina per il servizio

Se non è possibile risolvere il problema con questo quadro portare la vostra macchina per il servizio. Potete trovare l'elenco dei servizi tecnici.

10. TRASPORTO

Portare sempre con sé la macchina con il motore spento. Prima di trasportare la macchina, rimuovere sempre la spina dalla presa di alimentazione.

La macchina può essere trasportata attraverso le ruote di trasporto o sollevandola attraverso la maniglia di trasporto.

Non trascinare la macchina appoggiata sulle fragole.

11. ALMACENAGGIO

Staccare la spina dalla presa di corrente prima di salvare la elettro zappa.

Memorizzare gli utensili elettrici non utilizzati in un luogo non accessibile ai bambini e sicuro in modo da non mettere in pericolo qualsiasi persona.

La macchina non utilizzata deve essere tenuta pulita e su una superficie piana.

Conservare la macchina in un luogo in cui la gamma di temperature non sia inferiore a 0° C o superiore a 45° C.

12. INFORMAZIONI SULLA DISTRUZIONE DELLE ATTREZZATURE / RICICLAGGIO

Sbarazzarsi del dispositivo in modo ecologico. Non dobbiamo sbarazzarci delle macchine insieme ai rifiuti domestici. I componenti di plastica e metallo possono essere classificati secondo la loro natura e riciclati.

I materiali utilizzati per imballare la macchina può essere riciclato. Si prega di non buttare via imballaggio domestica. Gettare le confezioni in un punto ufficiale di raccolta dei rifiuti.

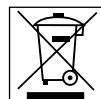

13. CONDIZIONI DI GARANZIA

13.1. PERIODO DI GARANZIA

- Il periodo di garanzia (legge 1999/44 CE) secondo i termini descritto di seguito è di 2 anni dalla data acquisto di ricambi e manodopera, contro i difetti produzione e dei materiali.

13.2. ESCLUSIONI

Garland garanzia non copre:

- L'usura e rottura.
- L'abuso, negligenza, incurante funzionamento o mancanza di manutenzione.
- Difetti causati da uso improprio, danni perché attraverso le manipolazioni del personale non autorizzato Garland o uso di ricambi non originali.

13.3. TERRITORIO

- La garanzia Garland assicura copertura del servizio in tutto il paese.

13.4. IN CASO DI INCIDENTE

- La garanzia deve essere debitamente compilato con tutti i dati richiesti e accompagnato dalla fattura o acquisto di biglietti del venditore.

AVVISO!

PER GARANTIRE UN FUNZIONAMENTO DI
MASSIMA SICUREZZA, SI PREGA DI LEGGERE IL
LIBRO DI
ISTRUZIONI PRIMA DELL'USO.

DICHIARAZIONE DI CONFORMITÀ (CE)

Il sottoscritto, Juan Palacios Ituarte, autorizzato da Garland Products Company Europe SL, con sede in C/ La Fragua 22, 28933, Móstoles, España, dichiara che le macchine Garland modelli MULE 561E (N1C- 3JY-1050A-Y) con numero di serie del anno 2012 in poi (l'anno di fabbricazione si indica in modo chiaro sulla targhetta di identificazione della macchina, seguito dal numero di serie) e la cui funzione è "Macchina semovente guidata da un addetto che la segua a piedi con o senza supporti gommati, in modo tale che l'utensile di lavoro scava e garantisce allo stesso tempo l'avanzamento (motozappa)", soddisfano tutti i requisiti della Direttiva 2006/42/CE del Parlamento europeo e del Consiglio, del 17 maggio 2006, relativa alle macchine.

Queste macchine soddisfano anche i requisiti delle seguenti direttive comunitarie:

- Direttiva 2006/95/CE del Parlamento europeo e del Consiglio del 12 dicembre 2006.
- Direttiva 2005/88/CE del Parlamento europeo e del Consiglio del 14 dicembre 2005.
- Direttiva 2004/108/CE del Parlamento europeo e del Consiglio del 15 dicembre 2004.

Gli esami della CE delle Direttive comunitarie sono stati effettuati dai seguenti Organismi Notificati ed i loro numeri di Certificato sono:

- 2006/42/CE, Certificato numero: SH09121392-V1.
- Intertek Testing Service Shanghai
- Norma armonizzata: EN 60335-1:2002 + A11,A1:04+ A12,A2:06+ A13:08; EN 709:1997+A2:2009; EN 62233:2008; EN 60335-1 : 2002/FprAF:2009.

Potenza massima (kW)	1,05
Livello di potenza acustica media dB(A)	91
Livello di potenza acustica garantito dB(A)	93



Juan Palacios
Product manager
Móstoles 26-11-2012

Garland Products
Company Europe, S.L.

C/ La Fragua, 22 Pol. Ind. Los Rosales
28933 MÓSTOLES (Madrid) ESPAÑA

ÍNDICE

1. Introdução	74
2. Normas e precauções de segurança	75
3. Ícones de aviso	78
4. Símbolos na máquina	78
5. Descrição da máquina	79
6. Instruções para a colocação	81
7. Uso da máquina	82
8. Manutenção e serviço	84
9. Detecção e identificação de falhas	86
10. Transporte	87
11. Armazenagem	87
12. Informações sobre a destruição de equipamentos / reciclagem	87
13. Condições de garantia	88
Declaração de conformidade CE	89

1. INTRODUÇÃO

Obrigado por escolher esta máquina Garland. Temos a certeza que vai apreciar a qualidade e o desempenho da máquina, o que facilitará a sua tarefa por um longo período de tempo. Lembre-se que esta máquina tem a rede de assistência mais abrangente e técnica especializada para o qual você pode ir para a manutenção da sua máquina solucionar problemas e comprar peças de reposição e / ou acessórios.



ATENÇÃO! Leia todos os avisos de segurança e todas as instruções. Se você não seguir todas as instruções indicadas abaixo pode resultar em choque elétrico, incêndio e / ou ferimentos graves.

 Apenas use esta máquina para arejar áreas de terra ou áreas de grama. Não utilize esta enxada para outros fins. O uso desta máquina para operações diferentes daqueles indicadas neste manual podem causar situações perigosas.

 **Guarde todos os avisos e todas as instruções para referência futura.** Se você vender a máquina no futuro lembre-se de entregar este manual para o novo proprietário.

O termo "Máquina" nas advertências refere-se à máquina elétrica ligado à rede elétrica.

TRADUÇÃO DAS INSTRUÇÕES ORIGINAIS

Ref.:GMTMULE561EM112V1

DATA DE PUBLICAÇÃO: 26/11/2012

DATA DE REVIÇÃO: 26/11/2012

2. NORMAS E INSTRUÇÕES DE SEGURANÇA

Para evitar manuseio inadequado da máquina leia todas as instruções contidas neste manual antes da primeira utilização. Todas as informações contidas neste manual são relevantes para a sua segurança pessoal e de pessoas, animais e coisas que estão ao redor. Se você tiver qualquer dúvida sobre as informações contidas neste manual pergunte a um profissional ou vá para o estabelecimento onde adquiriu esta máquina para resolvê-lo.

2.1. USUÁRIOS

Esta máquina foi projetada para ser manipulado por usuários maiores de idade e que tenham lido e entendido estas instruções.

Atenção!

- Não permitir que menores utilizar esta máquina.
- Não permitir que as pessoas que não compreendem estas instruções utilizem este equipamento.
- Não deixe que as pessoas com capacidades físicas, sensoriais ou intelectuais limitadas para usar esta máquina.

Antes de utilizar esta máquina tem que estar familiarizado com ela para assegurar que você sabe exatamente onde estão todos os controles, dispositivos de segurança e como eles devem ser usados.

Se você é um principiante, recomendamos que você execute no mínimo um exercício prático de tarefas simples e, se possível, acompanhado por uma pessoa experiente.

 Atenção! Só dê esta máquina para as pessoas que estejam familiarizados com este tipo de máquina e sabem como usá-la. Sempre leve com manual de instruções da máquina para que o usuário leia com

atenção e entendê-lo. Esta máquina é perigosa nas mãos de usuários não treinados.

2.2. SEGURANÇA PESSOAL

Fique alerta, observe o que você está fazendo e use o bom senso ao operar a máquina.

Não use esta máquina quando estiver cansado ou sob a influência de drogas, álcool. Um momento de desatenção enquanto opera a máquina pode causar ferimentos graves.

Evitar partida acidental da máquina. Verifique se o interruptor está na posição “aberta” antes de conectar à rede, se tiver que transportar a máquina. Transporte de máquinas elétricas com o dedo no interruptor ou conectar em máquinas elétricas com interruptor na posição “fechado” pode comprometer a segurança e causar acidentes.

Remover todas as chaves ou ferramentas manuais área de máquinas e de trabalho antes de iniciar a máquina. A chave ou ferramentas à esquerda perto da máquina pode ser jogado por uma parte da máquina em movimento e do projeto causando danos pessoais.

Não se exceda. Mantenha seus pés firmemente no chão e equilíbrio em todos os momentos.

Sempre use equipamento de segurança. Use sempre luvas e óculos de segurança e proteções auditivas. Não vestir roupas soltas, nem gravata de seguridad, botas, casco, o protección para los oídos reducirá los daños personales.

Vista corretamente. Não use roupas soltas ou jóias. Mantenha seu cabelo, roupas e luvas longe das peças móveis. Roupas largas, jóias ou cabelos longos podem ser agarradas por partes em movimento.

Mantenha todas as partes do corpo longe de fresa quando a enxada está em execução. Antes de iniciar a enxada, certifique-se de que a fresa não está em contato com nenhum objeto. Guarde as ferramentas fora do alcance das crianças.

2.3. SEGURANÇA NA ÁREA DO TRABALHO

Mantenha a área de trabalho limpa e trabalhe com boa iluminação. Áreas sujas e escuras podem causar acidentes.

Não opere esta máquina em atmosferas explosivas e na presença de líquidos inflamáveis, gases e poeira. Máquinas eléctricas criam faíscas que podem inflamar a poeira e causar fumaça.

Manter afastado de crianças e curiosos durante a operação desta máquina. Distrações podem fazer você perca o controle. Tenha cuidado para que não entrem crianças na área de trabalho, pessoas ou animais.

Não usar esta máquina se estão outras pessoas na área de trabalho que não estão protegidas com óculos, botas, luvas e roupas de proteção.

2.4. SEGURANÇA ELÉTRICA

A tomada de corrente da máquina deve coincidir com a base do soquete. Nunca modifique a tomada de forma alguma. As tomadas sem modificações nas bases compatíveis irá reduzir o risco de choque elétrico.

Evite o contato do corpo com superfícies que estejam em contacto com a terra, como tubos, radiadores, fogões e refrigeradores. Há um aumento do risco de choque elétrico se seu corpo está aterrado.

Não exponha este aparelho à chuva ou piso molhado. Se entra água neste equipamento aumenta o risco de choque elétrico.

Não abuse do cabo. Não use o cabo para o transporte, elevação ou desligar a máquina. Mantenha o cabo longe do calor, óleo, bordas afiadas ou partes móveis. Cabos danificados ou emaranhados aumentam o risco de choque elétrico.

 Nunca utilizar este equipamento com um cabo ou ficha danificado. Antes de ligar a máquina, verifique que o estado do cabo para antes de ligar. Se você encontrar qualquer dano a sua máquina para enviar um técnico para conserto. Se o cabo estiver danificado ou quebrado, desligue imediatamente. Cabos danificados ou emaranhados aumentam o risco de choque elétrico. A substituição do cabo de ficha ou alimentação deve sempre fazer o fabricante ou o seu suporte técnico.

Recomendamos que você se conectar a máquina a um dispositivo de corrente residual que é corrente de disparo não superior a 30mA. Você deve verificar o funcionamento do presente fusível diferencialantes em cada uso.

Nunca use uma extensão se o cabo esdanificado que não cumprir os regulamentos e os requisitos para esta máquina. Ao usar um cabo de extensão verifique se você tem uma seção mínima de 1,5 mm² e é apropriado para uso externo. Usando um cabo de extensão apropriado para utilização no exterior reduz o risco de choque elétrico.

Coloque o cabo de extensão para que ele não pegue em ramos ou obstáculos e de uma forma que não é na área de trabalho. O cabo de extensão deve ser fornecida por trás do operador.

Sempre desconecte a ficha da doca antes de realizar qualquer trabalho no computador. Somente quando você lidar com essa máquina é desligada.

2.5. USO E CUIDADOS

⚠ Apenas use esta máquina para arejar áreas de terra ou remoção de ervas daninhas. Não use esta moto-azada para outros fins. O uso desta máquina para diferentes operações das previstas podem conduzir a situações de perigo.

Use esta máquina, acessórios, suprimentos e assim por diante, de acordo com estas instruções e tendo em conta as condições de trabalho a desenvolver. A utilização deste equipamento para aplicações que não as previstas pode causar uma situação perigosa.

Verifique se todos os elementos de segurança estão instalados e em boas condições.

O fabricante não se faz responsável de forma alguma por qualquer dano causado pelo abuso ou uso indevido da máquina.

Não force a máquina. Use esta máquina para a aplicação certa. Usando a máquina certa para o tipo de trabalho a ser feito melhor e permitem que você trabalhe mais seguro.

Não use esta máquina se o interruptor não muda entre “fechado” e “aberto”. Qualquer máquina elétrica que não pode ser controlada com o interruptor é perigosa e deve ser reparado.

Antes de começar a trabalhar com o máquina comprove que as fresas não estão contato com nenhum objeto e que estas podem movesse livremente.

Manter esta máquina. Verifique se as peças móveis não estão desalinhasados ou bloqueadas, sem partes quebradas ou outras condições que podem afectar o funcionamento desta máquina. Sempre que esta máquina está danificada repará-lo antes de usar.

Muitos acidentes são causados por máquinas, mal conservadas.

Não use o cultivador nas encostas pronunciadas onde não se pode garantir sua segurança. Se trabalha em encostas trabalhe de maneira mais lenta para garantir que você tenha uma boa estabilidade.

Se as brocas colidem com algo objeto estranho durante o seu funcionamento pare, desligue a enxada da corrente e examine a máquina antes de continuar. Se detectado algum dano leve a sua máquina ao serviço técnico.

Se o dispositivo começa a vibrar de maneira estranha desligue a enxada, desligue da corrente e examine para encontrar a causa. Se não detecta o motivo leve a sua máquina para o serviço técnico. As vibrações são sempre um sinal de um problema na máquina.

Manter seco e limpo testa máquina. Apertos gordurosos ou oleosas são escorregadios e causar perda de controle sobre a máquina.

Não use este cultivador com uma mão. Segure no guiador pelas alças com vigor e ambas mãos.

Desligue a fonte de alimentação antes de efectuar ajustes, trocar acessórios ou armazenar a máquina. De segurança preventivas, tais medidas reduzem o risco de acidentalmente ao iniciar a máquina.

2.6 SERVIÇO

Por favor, reveja periodicamente a sua máquina elétrica para um serviço de reparação qualificados usando apenas peças de reposição idênticas. Isso vai garantir a segurança da máquina elétrica é mantida.

3. ICONES DE AVISO

Os ícones nas máquina e / ou no manual indicam as informações necessárias etiquetas de aviso que aparecem nesta para o uso.



Perigo e advertência.



Leia o manual de instruções e siga as instruções e avisos de segurança.



Usa protetor auricular.



Levar óculos de segurança.



Cuidado! Desligue a máquina imediatamente se o cabo ou o plugue está danificado.



Manter as pessoas longe da área de trabalho.



Atenção!: Não aproxime nem as mãos nem os pés aos instrumentos de corte. Use calçado de segurança.



Atenção! Perigo de triagem de materiais. Fique longe da máquina se você não está protegido.



Não use a máquina em condições climáticas adversas. Não expor à chuva.



Sempre desconecte a ficha da doca antes de realizar qualquer trabalho na máquina.



Use cabo de extensão com uma secção mínima de 1,5 mm², não mais que 25 m. e sempre totalmente desenrolada.

4. SÍMBOLOS NA MÁQUINA

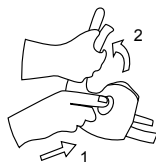

Aperte o botão de segurança e, sem liberá-lo, puxe a barra do disjuntor.

5. DESCRIÇÃO DA MÁQUINA

5.1. CONDIÇÕES DE USO

Esta máquina esta projetada para uso doméstico e para arejar a terra ou em áreas de grama . Não usar esta máquina para trabalhar em espaços públicos ou trabalhos profissionais na agricultura.

5.2. DESCRIÇÃO DE PRODUTO DETALHADA

1. Botão de segurança do interruptor
2. Interruptor On/Off
3. Objecto do cabo prolongador
4. Guiador superior
5. Asa de transporte
6. Tubo inferior
7. Capa do motor
8. Protector
9. Fresas de corte
10. Roda de transporte

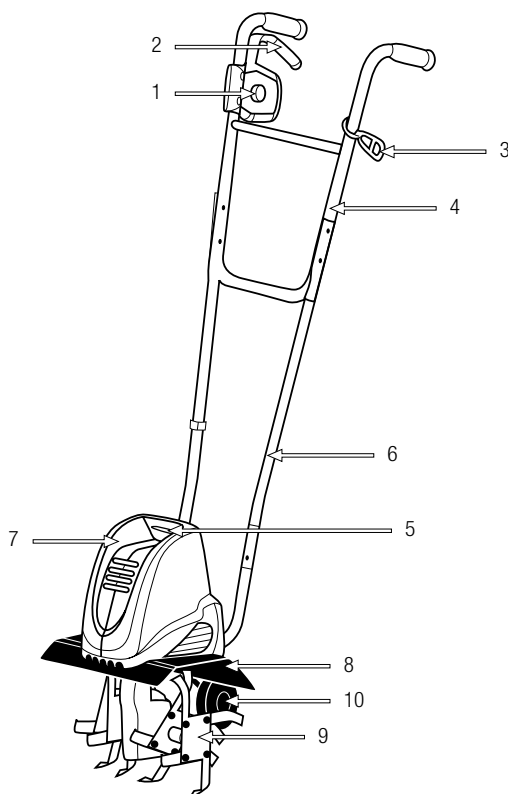

As fotos e os desenhos indicados neste manual são meramente indicativos.

5.3. ESPECIFICAÇÕES TÉCNICAS

Descrição	Enxada
Marca	Garland
Modelo	MULE 561 E
Motor	230 V. ~ 50 Hz.
Potência (w)	1.050
Largura de trabalho (mm)	400
Diâmetro das fresas em (mm)	220
Nº de fresas	6
Velocidade de rotação das fresas (min ⁻¹)	285
Nível de potência sonora garantido LwA, dB(A)	93
Nível de pressão sonora média LpA, dB(A)	80,3
Nível de vibração em punho (m/s ²)	3,48
Classe de proteção <input type="checkbox"/>	II
Grau de proteção	IPX4
Peso em seco (kg)	12

As especificações estão sujeitas a alterações sem aviso prévio.

6. INSTRUÇÕES PARA A COLOCAÇÃO

6.1. DESEMBALAGEM LISTA DE MATERIAIS

Esta máquina inclui o seguinte, que você vai encontrar dentro da caixa:

- Conjunto Motor .
- Tubo em forma de "U".
- Tubo inferior.
- Parafuso M5x25 (x 2).
- Porca M5 (x2).
- Parafuso M6x45 (x4).
- Traça M6 (x4).
- Clipe (x2).
- Extensão prologador do cabo (x1).
- Parafusos para fixação do interruptor On/Off (x2).
- Manual de instruções.

6.2. MONTAGEM

6.2.1. ASA DE TRANSPORTE

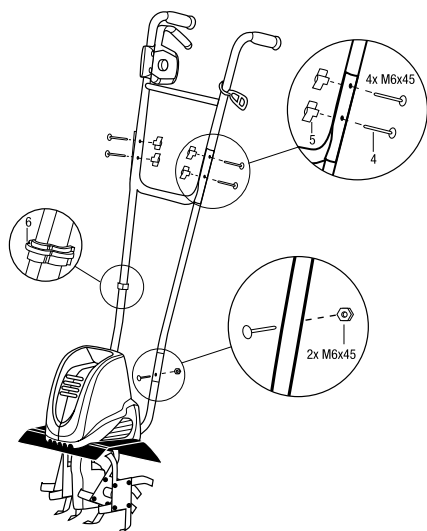

Ajuste da asa de transporte (1) inserindo os tubos inferiores da máquina (2) e segurando com os parafusos e porcas fornecidas com a máquina.

6.2.2. EMPUNHADURA SUPERIOR

Introduza o ajuste do cabo (3) pela empunhadura superior.

Utilize os parafusos (4) e a palomilla (5) para segurar a empunhadura superior da asa de transporte.

Utilize os dois clips (6) para segurar o cabo.

6.2.3. INSTALAÇÃO DO INTERRUPTOR ON/OFF

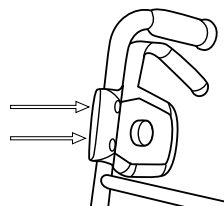

1. Coloque o comutador fazendo que coincidam com os dois orifícios no guidor superior e aperte os dois parafusos de fixação.

6.3. PONTOS DE VERIFICAÇÃO ANTES DE INICIAR

A fonte de tensão e corrente devem respeitar as instruções do rótulo. Antes de iniciar o trabalho, verifique sempre se a serra está funcionando corretamente e operação segura.

Verificar a máquina e procure peças soltas (parafusos, porcas, conchas, etc ..) e danos. Aperte, repare ou substitua as peças que você encontrar em más condições. Garante que não haja vazamentos ou vazamentos de óleo. Não utilize a máquina se estiver danificado ou mal regulado.

6.3.1. CABO DE EXTENSÃO DE PENHORA

Somente use cabos de extensão aprovados para uso ao ar livre. O cabo deve ser de pelo menos 1,5 mm², o cabo deve ter um comprimento máximo de 25 m e ser totalmente desenrolado antes de começar a trabalhar.

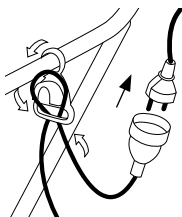

Fixe a conexão do cultivador ao cabo extensor inserindo-o no gancho de fixação guidor e conecte-o a máquina.

6.4. INICIAR Y PARAR

Ligar a máquina:

Pressione o botão de segurança (1) e sem liberá-lo, pressione o botão On/Off (2).

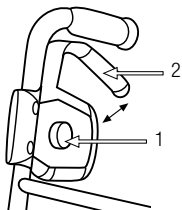

Desligar a máquina:

Solte o botão On/Off (2).

6.5. RODAS DE TRANSPORTE

⚠ Atenção: Para trabalhar com a máquina as rodas de transporte devem estar em posição de trabalho.

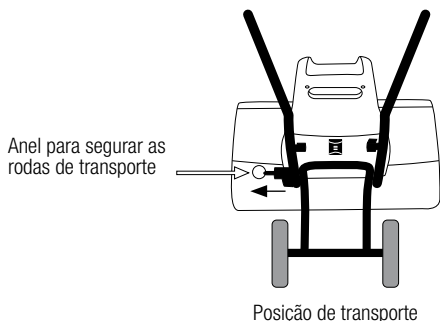

Coloque as rodas em posição de trabalho puxando o anel destravando as rodas e subindo-as até fixá-las com o botão.

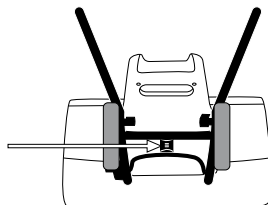

Posição de transporte

Para voltar a colocar a rodas na posição de transporte liberar as rodas pressionando o botão e baixe-as até travá-las com o anel.

6.6. PROTEÇÃO CONTRA SOBRECARGA

Esta enxada tem um interruptor de segurança que se desligará a máquina nas seguintes situações:

- Se acumula muito material sobre brocas de corte.
- Se o material para trabalhar é muito resistente para a capacidade do motor.
- Quando há alguma resistência elevada nas brocas/fresas.

Se você detectar que a máquina não arranca o comutador colocado em posição "ON" se deve a que o interruptor de segurança está habilitada. No presente caso desconecte a unidade de rede, verifique se que as brocas estão limpas e sem elementos que não permitam girar e espere 15 minutos antes de voltar a arrancar a máquina.

7. USO DA MÁQUINA

Use esta máquina apenas para os usos para os quais foi concebido. O uso deste motoenxada para qualquer outro uso é perigoso e pode causar danos ao usuário e/ou da máquina.

Não se aproxime as partes cortantes quando o motor estiver em funcionamento.

 Se escorregar ou cair ao chão ou num buraco, largue de imediato o gatilho do acelerador.

Não confie exclusivamente nos dispositivos de segurança integrados nesta máquina.

Não utilize a unidade quando estiver fatigado, doente ou sob a influência de medicamentos, drogas ou álcool. O sono, a fadiga ou o cansaço físico podem provocar acidentes e lesões.

Nunca utilize este produto de noite, em condições de nevoeiro ou de visibilidade limitada e quando for difícil obter uma visão clara da zona de trabalho.

Limite o tempo de uso contínuo da máquina a cerca de 10 minutos por sessão e tenha entre 10-20 minutos de descanso entre sessões.

Nunca deixe a máquina sem vigilância. Não permita que alguém entre na zona operacional perigosa consigo. A zona perigosa é uma zona com 15 metros de raio.

Limpar a área de trabalho e remover todos os obstáculos que possam causar acidentes.

Não use acessórios nesta máquina diferentes dos recomendados pela nossa empresa desde o seu uso pode causar danos graves ao usuário, as pessoas que esten perto da máquina e a própria máquina.

7.1. FIXAÇÃO DA MÁQUINA E ORIENTAÇÃO

Ao trabalhar sempre segurar a motoenxada firmemente com as duas mãos sobre os apertos.

 **Atenção!** Não use a enxada com uma só mão!.

 **Atenção!** a enxada pode saltar para cima ou avançar inesperadamente, se os dentes batem com algo difícil que é enterrado como grandes pedras, raízes ou troncos, se o solo é muito duro ou se o terreno está congelado. Sempre segure o cultivador com duas mãos.

 **Atenção!** Tenha presente em todo momentos onde se encontra o cabo enquanto trabalha. Tenha cuidado de não cortar o cabo com as brocas e evite que se enrole em seus pés ou qualquer objeto.

7.2. TRABALHANDO COM A ENXADA

Utilize esta máquina exclusivamente para dar ar zonas com terra e áreas de grama. Não use esta máquina para trabalhar em espaços públicos ou para realizar trabalho profissional na agricultura.

Antes de começar a trabalhar com a máquina comprove que as brocas não estão em contacto com nenhum objeto e que podem circular livremente.



Manter o cabo longe de instrumentos corte.

7.2.1. CAPINA ERVAS

Esta máquina pode ser usada para remover ervas da superfície da terra. Para poder realizar a obra completa deve cortar anteriormente ao máximo possível com um capinador de cortar relva para que a máquina possa chegar a terreno.

1. Colocar a enxada na área de trabalho apoiando as brocas sobre o solo.
2. Pressione o botão On/Off.
3. Mova a máquina lentamente sobre a superfície do solo, pressionando ligeiramente mas ver se as brocas so penetrar na terra uns milímetros.

Nota: Se ao cortar ervas estas se enrolam nas brocas pare a máquina, desligue a ficha da corrente elétrica usando as mãos protegidos com luvas, remova os restos de grama.

7.2.2. AREJADO A TERRA

Esta máquina pode remover a terra para facilitar o seu arejado. Para isso deve ser eliminado previamente da superfície da terra qualquer erva ou material.

1. Colocar a enxada na área de trabalho apoiando as brocas sobre o solo.
2. Pressione o botão On/Off.
3. Pressione ligeiramente a enxada de forma que as brocas entrem na terra entre 5 e 7 cm.
4. Move lentamente o cultivador ao ritmo adequado para que as brocas tenham tempo para ir cortando a terra.

7.2.3. DICAS PARA UTILIZAÇÃO

As brocas movendo-se puxam a máquina para frente, se você contrabalançar puxando para atrás a enxada a as brocas penetraram mais no terreno. Também pode pressionar a alça para baixo para que as brocas entrem mais na terra.

Se o cultivador afunda e não avança mova o guiador para à direita e a esquerda até que se solte.

Ao trabalhar nas encostas coloque sempre na parte mais acima do declive assim a máquina sempre estará por abaixo de você.

8. MANUTENÇÃO E SERVIÇO

Remoção de dispositivos de segurança, manutenção inadequada, a substituição do bar e / ou não-original cadeia de peças de reposição pode causar danos severos.

 Sempre execute tarefas de manutenção com a enxada desligada da corrente elétrica.

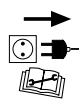
 Desligue a máquina antes de realizar qualquer manutenção na máquina. Leia o manual de instruções antes de realizar qualquer operação na máquina.

 **Atenção!** As brocas não se param de imediato ao parar o motor.

8.1. MANUTENÇÃO DEPOIS DE TRABALHAR

Realizar a manutenção e os cuidados a seguir quando você terminar de trabalhar com a máquina para assegurar o bom funcionamento desta máquina em casos futuros.

8.1.1. COMPROVAÇÃO GERAL

- Verificar o estado do cabo elétrico procurando vestígios de desgaste ou possíveis cortes no mesmo.
- Verificar que as brocas estão bem seguras a transmissão. Aperte, as brocas se for necessário.
- Verifique o filo e o estado das brocas. Afie o substitua as brocas quando for necessário. É recomendável que estas operações Sejas realizadas pelo serviço técnico.

8.1.2. LIMPEZA DE BROCAS DA MÁQUINA

 **Atenção!** Sempre limpe a máquina após o uso. Não realizar uma limpeza adequada pode causar danos à máquina e produzir um mal funcionamento.

 **Atenção!** As brocas estão afiadas e podem causar. Use luvas de proteção quando limpe a máquina.

Sempre que for possível limpar imediatamente depois de trabalhar. Limpe a parte inferior da caixa de limpos.

Não limpe a parte inferior da de caixa de transmissão, em torno as brocas e a escova, e um pincel macio ou pano umedecido com uma mistura de sabão neutro e água. Não salpicar com água!.

Para remover a sujeira e detritos da terra das brocas e transmissão, use uma escova de cerdas dura ou um pano umedecido.

Limpe as janelas de ventilação e elimine qualquer resto de erva o terra. eliminar de grama ou terra.

Quando termine de limpar a máquina lubrifique com uma ligeira capa de óleo as brocas.

8.2. UTENÇÃO PERIÓDICA

Realizar inspeções periódicas na máquina para garantir o funcionamento eficaz da máquina. Para uma manutenção completa recomendamos que você levar a máquina a seu serviço.

Manter a máquina limpa, especialmente as janelas de ventilação do motor.

Sempre usar substituto adequado para o desempenho adequado do produto e evitar danos e riscos para a máquina e usuário. Peças de reposição devem ser comprados no serviço revendedor. A utilização de peças não-oficiais podem causar acidentes, danos pessoais ao usuário e falha da máquina.

8.2.1. GORDURA DA TRANSMISSÃO

Se recomenda encher a transmissão de gordura vez por ano. A transmissão desta enxada é por engrenagem lubrificada com gordura de lítio. É uma transmissão sem manutenção onde não é necessário mudar a gordura porque não se deteriora com o uso.

De vez enquanto podem se observar pequenas fugas de gordura é aconselhável preencher de gordura, uma vez por ano.

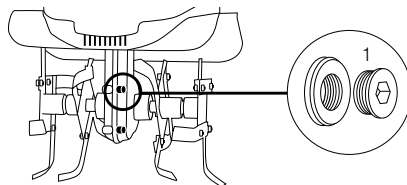

Para encher de gordura

1. Ponha a enxada deitada para que o parafuso de gordura (1) esteja no topo, como mostra na figura.
2. Perfeitamente limpa a área onde o parafuso de gordura (1). Se é necessário também limpar as fresas que estão próximos a zona.
3. Usando uma chave Allen de 5 mm desapertar o parafuso de gordura (1).
4. Com uma pistola de lubrificação insira a gordura de lítio de alta qualidade até que a transmissão esteja cheia (até que a gordura transborde).
5. Limpe a gordura transbordada.
6. Feche a tampa da gordura.

8.2.2. SUBSTITUIÇÃO DAS FRESAS

Separación das fresas do eixo

1. Remover os pinos que mantenha as fresas no eixo.
2. Extraí as fresas.

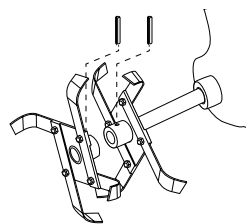

Desmontagem das fresas de corte

1. Solte as porcas do parafuso.
2. Remover as fresas de corte

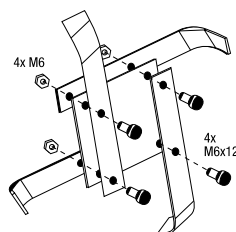

9. DETECÇÃO E IDENTIFICAÇÃO DE FALHAS

Dependendo dos sintomas que você observa pode detectar a causa provável e resolver o problema.

FALHA	CAUSA	ACÇÃO
O motor não funciona	A máquina não está ligada ao poder	Ligue à máquina a rede elétrica
	Cabo danificado	Enviar a máquina para o serviço
	Interruptor danificado	Enviar a máquina para o serviço
	Escovas gastas	Enviar a máquina para o serviço
	Proteção de Sobrecarga habilitado	Deixe arrefecer 15 minutos
Ruídos anormais	Brocas bloqueadas	Desligue a máquina, espere a que as brocas parem e retire os objetos que bloqueiam o giro das brocas
	Transmissão com pouca gordura	Preencher com gordura de lítio como indicam instruções do manual ou levar a uma máquina de serviço
	Porcas e parafusos de fresas soltas	Verifique e aperte os parafusos das fresas
Vibrações anormais	Brocas de corte desgastadas o danificadas	Substitua as brocas de corte
	Problema interno do motor de transmissão	Enviar a máquina para o serviço

Caso contrário, levar a sua máquina ao serviço técnico.

10. TRANSPORTE

Sempre carregue a máquina com o motor desligado. Antes de transportar a motoenxada, sempre remova da tomada.

A máquina pode ser transportada pelas rodas de transporte ou levantando-o pela sua alça de transporte. Não arraste a máquina apoiando as brocas.

11. ARMAZENAGEM

Desligue da fonte de alimentação antes de armazenar o cultivador.

Armazene as ferramentas elétricas sem uso num lugar longe do alcance das crianças e em um lugar que não ponha em risco a nenhuma pessoa. Se a motoenxada não estiver a ser usada deve ser guardada num lugar limpo e sob uma superfície plana. Armazene a máquina em um lugar onde a faixa de temperatura de não seja inferior a 0°C nem superior a 45° C.

12. INFORMAÇÃO DA DESTRUIÇÃO DEL EQUIPO / RECICLAGEM DA MAQUINA.

Se deitar a máquina de maneira ecológica, já que não se pode deitar com o resto do lixo doméstico. Os seus componentes de plástico e metal podem ser classificados de acordo com sua natureza e reciclados.



Os materiais utilizados para embalar esta máquina são recicláveis. Por favor, não deite as embalagens no lixo doméstico. Deite as embalagens em um ponto oficial de recolha de resíduos.

13. CONDIÇÕES DE GARANTIA

13.1. PERÍODO DE GARANTIA

- O período de garantia (Lei 1999/44 CE) conforme os termos descritos a continuação é de 2 anos a partir da data de compra, peças e mão de obra, contra defeitos de fabrico e material.

13.2. EXCEPTO

A garantia Garland não cobre:

- Desgaste natural por uso.
- Mau uso, negligência, utilização sem cuidado ou falta de manutenção.
- Defeitos causados por uso incorrecto, danos provocados por manipulação realizada por pessoal não autorizado pela Garland ou uso de peças de substituição não originais.

13.3. TERRITÓRIO

- A garantia Garland assegura cobertura do serviço em todo o território nacional.

13.4. EM CASO DE INCIDÊNCIA

- A garantia deve ir correctamente preenchida com todos os dados solicitados, e acompanhada pela factura ou ticket de compra do estabelecimento vendedor.

¡ATENÇÃO!

PARA GARANTIR O FUNCIONAMENTO E SEGURANÇA MÁXIMA, POR FAVOR LER O MANUAL DE INSTRUÇÕES CUIDADOSAMENTE ANTES DE UTILIZAR A MESM.

DECLARAÇÃO DE CONFORMIDADE (CE)

O abaixo assinado, Juan Palacios Ituarte, autorizado por Garland Products Company Europe SL, com morada em C/ La Fragua 22, 28933, Móstoles, España, declara que as máquinas marca Garland modelos MULE 561E (N1C- 3JY-1050A-Y) com números de série do ano de 2012 em diante (o ano de fabrico é indicado claramente na placa de identificação da máquina, seguido do número de série) e cuja função é "Máquina automotriz com condutor apeado com ou sem roda(s) de suporte, de modo que os elementos eficazes funcionam como instrumentos de sacha, assegurando a propulsão", cumprem todos os requisitos da Directiva 2006/42/CE do Parlamento Europeu e do Conselho, de 17 de Maio de 2006 , relativa às máquinas.

Estas máquinas também cumprem os requisitos das seguintes directivas comunitárias:

- Directiva 2006/95/ce do parlamento europeu e do conselho de 12 de dezembro de 2006.
- Directiva 2005/88/CE do Parlamento Europeu e do Conselho de 14 de Dezembro de 2005.
- Directiva 2004/108/CE do Parlamento Europeu e do Conselho de 15 de Dezembro de 2004.

Os testes referentes às Directivas Comunitárias foram realizados pelos seguintes Organismos Certificados e os seus números de Certificado são:

- 2006/42/CE, Certificado número: SH09121392-V1.
- Intertek Testing Service Shanghai.
- Norma armonizada: EN 60335-1:2002 + A11,A1:04+ A12,A2:06+ A13:08; EN 709:1997+A2:2009; EN 62233:2008; EN 60335-1 : 2002/FprAF:2009.

Potência (kW)	1,05
Nível de potência sonora medido dB(A) (EN 1553:1996)	91
Nível de potência sonora garantido dB(A) (k=2)	93

Juan Palacios
Director de producto
Móstoles 26-11-2012

Garland Products
Company Europe, S.L.

C/ La Fragua, 22 Pol. Ind. Los Rosales
28933 MÓSTOLES (Madrid) ESPAÑA

- ES** TARJETA DE GARANTÍA
- EN** WARRANTY REGISTRATION CARD
- FR** CARTE DE GARANTIE
- PT** CERTIFICADO DE GARANTÍA



Nº. _____

TIPO DE MÁQUINA
TYPE OF MACHINE
TYPO DE MAQUINA
TYPE DE MACHINE

MODELO
MODEL
MODELO
MODÈLE

NOMBRE DEL CLIENTE
CUSTOMER NAME
NOME DO CLIENTE
NOM DU CLIENT

FECHA DE COMPRA
DATE OF PURCHASE
DATA DE COMPRA
DATE D'ACHAT

DIRECCIÓN
ADDRESS
ENDEREÇO
ADRESSÉ

PAIS
COUNTRY
PAIS
PAYS

DISTRIBUIDOR
DEALER
REVENDEDOR
DISTRIBUTEUR

PRECIO PAGADO
PRICE PAID
PREÇO
PRIX PAYÉ

¿Es este su primer aparato de este tipo
Is this your first toll of this type?
É ésta a sua la compra deste tipo de maquina?
Est-ce première unité de ce genre?

#



VEASE EL MANUAL DE SERVICIO PARA
DETALLES COMPLETOS SOBRE LA GARANTÍA

TIPO DE MÁQUINA
TYPE OF MACHINE
TYPO DE MAQUINA
TYPE DE MACHINE

SEE YOUR SERVICE MANUAL
FOR FULL WARRANTY DETAILS

MODELO
MODEL
MODELO
MODÈLE

PARA INFORMAÇÕES DETALHADAS SOBRE GARANTIAS
É FAVOR CONSULTAR O MANUAL QUE ACOMPANHA A
MÁQUINA

FECHA DE COMPRA
DATE OF PURCHASE
DATA DE COMPRA
DATE D'ACHAT

LIRE LA NOTICE POUR LES DÉTAILS
SUR LA GARANTIE

DISTRIBUIDOR
DEALER
REVENDEDOR
DISTRIBUTEUR



GARLAND